

# Levenhuk Wezzer PLUS LP150 Weather Station

**EN** User Manual

**BG** Ръководство за потребителя

**CZ** Návod k použití

**DE** Bedienungsanleitung

**ES** Guía del usuario

**HU** Használati útmutató

**IT** Guida all'utilizzo

**PL** Instrukcja obsługi

**PT** Manual do usuário

**RU** Инструкция по эксплуатации









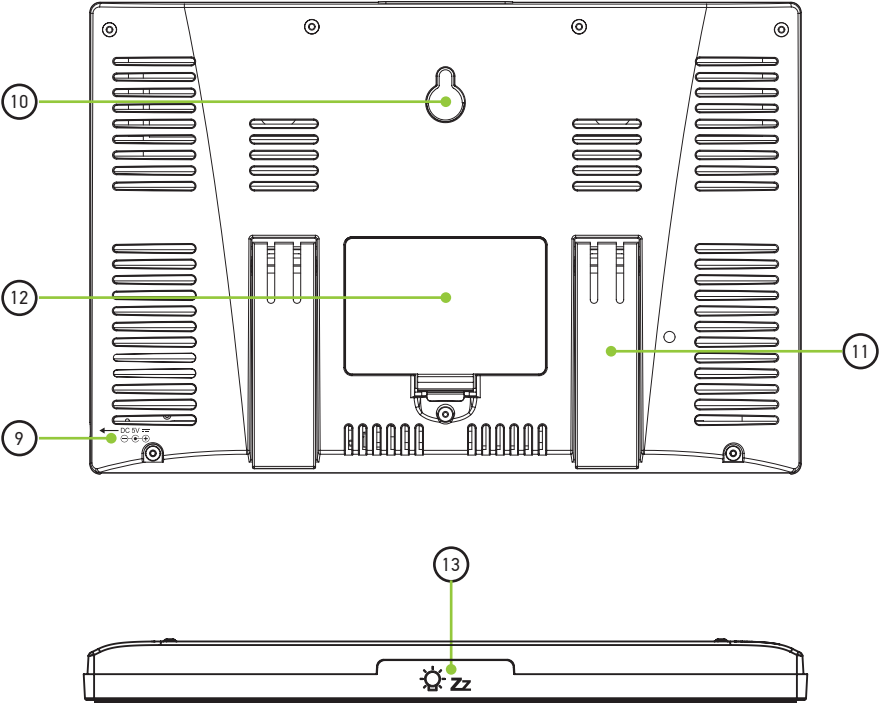





**TR** Kullanım kılavuzu











Levenhuk Inc. (USA): 928 E 124th Ave. Ste D, Tampa, FL 33612, USA, +1-813-468-3001, [contact\\_us@levenhuk.com](mailto:contact_us@levenhuk.com)  
Levenhuk Optics s.r.o. (Europe): V Chotejně 700/7, 102 00 Prague 102, Czech Republic, +420 737-004-919, [sales-info@levenhuk.cz](mailto:sales-info@levenhuk.cz)  
Levenhuk® is a registered trademark of Levenhuk, Inc.  
© 2006-2024 Levenhuk, Inc. All rights reserved.  
[www.levenhuk.com](http://www.levenhuk.com)

**levenhuk**  
Zoom&Joy



	<b>EN</b>	<b>BG</b>	<b>CZ</b>	<b>DE</b>	<b>ES</b>
	<b>Base station</b>	<b>Базова станция</b>	<b>Základnová stanice</b>	<b>Basisstation</b>	<b>Estación base</b>
1	<b>SET button (Setup)</b>	Бутон <b>SET</b> (Настройка)	Tlačítko <b>SET</b> (Nastavit)	<b>SET-Taste</b> (Einstellen)	Botón <b>SET</b> (Establecer)
2	<b>TEMP/  button (Temperature/Alarm)</b>	Бутон <b>TEMP/ </b> (Температура/Аларма)	Tlačítko <b>TEMP/ </b> (Teplota/Alarm)	<b>TEMP/  -Taste</b> (Temperatur/Alarm)	Botón <b>TEMP/ </b> (Temperatura/Alarma)
3	<b>RAIN button (Rain)</b>	Бутон <b>RAIN</b> (Дъжд)	Tlačítko <b>RAIN</b> (Děšť)	<b>RAIN-Taste</b> (Regen)	Botón <b>RAIN</b> (Lluvia)
4	<b>WIND/+ button (Wind/+)</b>	Бутон <b>WIND/+</b> (Вятър/+)	Tlačítko <b>WIND/+</b> (Vitr/+)	<b>WIND/Plustaste</b> (Wind/+)	Botón <b>WIND/+</b> (Viento/+)
5	<b>BARO/-/  button (Pressure-/Wi-Fi)</b>	Бутон <b>BARO/-/ </b> (Налягане-/Wi-Fi)	Tlačítko <b>BARO/-/ </b> (Tlak-/Wi-Fi)	<b>BARO/-/  -Taste</b> (Druck-/Wi-Fi)	Botón <b>BARO/-/ </b> (Presión-/Wi-Fi)
6	<b>ALERT button (Signal)</b>	Бутон <b>ALERT</b> (Сигнал)	Tlačítko <b>ALERT</b> (Výstraha)	<b>ALERT-Taste</b> (Signal)	Botón <b>ALERT</b> (Señal)
7	<b>MAX/MIN button (Max/min values)</b>	Бутон <b>MAX/MIN</b> (Макс./мин. стойности)	Tlačítko <b>MAX/MIN</b> (Max./min. hodnoty)	<b>MAX/MIN-Taste</b> (Max./min. Werte)	<b>MAX/MIN</b> (Valores máx./mín.)
8	<b>CHANNEL button (Channel)</b>	Бутон <b>CHANNEL</b> (Канал)	Tlačítko <b>CHANNEL</b> (Kanál)	<b>CHANNEL-Taste</b> (Kanal)	Botón <b>CHANNEL</b> (Canal)
9	<b>Power input</b>	Вход за захранването	Vstup napájení	Stromeingang	Entrada de corriente
10	<b>Wall mount hole</b>	Отвор за монтаж върху стена	Otvor pro montáž na stěnu	Loch für Wandmontage	Orificio para montaje en pared
11	<b>Table stand (fold-out)</b>	Настолен статив (разгъващ се)	Stolní stojan (rozkládací)	Tischständer (ausklappbar)	Soporte de mesa (desplegable)
12	<b>Battery compartment cover</b>	Капак на отделението за батериите	Kryt přihrádky pro baterie	Batteriefachdeckel	Tapa del compartimento para pilas
13	<b> zz button (Back-light/Snooze)</b>	Бутон <b> zz</b> (Фоново осветление / Повторение)	Tlačítko <b> zz</b> (Podsvícení/Odložení)	<b> zz-Taste</b> (Hintergrundbeleuchtung/Schlummer)	Botón <b> zz</b> (Iluminación de fondo / Repetición)

	<b>HU</b>	<b>IT</b>	<b>PL</b>	<b>PT</b>	<b>RU</b>	<b>TR</b>
	<b>Alapállomás</b>	<b>Stazione base</b>	<b>Stacja główna</b>	<b>Estação base</b>	<b>Базовая станция</b>	<b>Gösterim konsolu</b>
1	<b>SET (Beállítás) gomb</b>	Pulsante <b>SET</b> (Imposta)	Przycisk <b>SET</b> (Ustaw)	Botão <b>SET</b> (Definir)	Кнопка <b>SET</b> (Настройка)	<b>SET</b> (Ayarla) düğmesi
2	<b>TEMP/  (Hőmérséklet/Ébresztés) gomb</b>	Pulsante <b>TEMP/ </b> (Temperatura/Avviso)	Przycisk <b>TEMP/ </b> (Temperatura/Alarm)	Botão <b>TEMP/ </b> (Temperatura/Alarme)	Кнопка <b>TEMP/ </b> (Температура/Будильник)	<b>TEMP/ </b> (Sıcaklık/Alarm) düğmesi
3	<b>RAIN (Eső) gomb</b>	Pulsante <b>RAIN</b> (Pioggia)	Przycisk <b>RAIN</b> (Deszcz)	Botão <b>RAIN</b> (Chuva)	Кнопка <b>RAIN</b> (Дождь)	<b>RAIN</b> (Yağmur) düğmesi
4	<b>WIND/+ (Szél/+) gomb</b>	Pulsante <b>WIND/+</b> (Vento/+)	Przycisk <b>WIND/+</b> (Wiatr/+)	Botão <b>WIND/+</b> (Vento/+)	Кнопка <b>WIND/+</b> (Ветер/+)	<b>WIND/+</b> (Rüzgar/+) düğmesi

5	<b>BARO</b> /-/  (Légnyomás/-/ Wi-Fi) gomb	Pulsante <b>BARO</b> /-/  (Pressione/-/ Wi-Fi)	Przycisk <b>BARO</b> /-/  (Ciśnienie/-/ Wi-Fi)	Botão <b>BARO</b> /-/  (Pressão/-/ Wi-Fi)	Кнопка <b>BARO</b> /-/  (Давление/-/ Wi-Fi)	<b>BARO</b> /-/  (Basınç/-/Wi-Fi) düğmesi
6	<b>ALERT</b> (Jelzés) gomb	Pulsante <b>ALERT</b> (Segnale)	Przycisk <b>ALERT</b> (Sygnał)	Botão <b>ALERT</b> (Sinal)	Кнопка <b>ALERT</b> (Сигнал)	<b>ALERT</b> (Sinyal) düğmesi
7	<b>MAX/MIN</b> (Max./ min. értékek) gomb	Pulsante <b>MAX/MIN</b> (Valori max./ min.)	Przycisk <b>MAX/MIN</b> (Wartości maks./min.)	Botão <b>MAX/MIN</b> (Valores máx./ mín.)	Кнопка <b>MAX/ MIN</b> (Макс./мин. значения)	<b>MAX/MIN</b> (Maks./min. değerler) düğmesi
8	<b>CHANNEL</b> (Csatornát) gomb	Pulsante <b>CHANNEL</b> (Canale)	Przycisk <b>CHANNEL</b> (Kanał)	Botão <b>CHANNEL</b> (Canal)	Кнопка <b>CHANNEL</b> (Канал)	<b>CHANNEL</b> (Kanal) düğmesi
9	Tápbemenet	Ingresso alimentazione	Gniazdo zasilania	Entrada de alimentação	Разъем питания	Güç girişi
10	Furat a falra szereléshez	Foro per il fissaggio al muro	Otwór do montażu naściennego	Orifício de montagem na parede	Отверстие для крепления к стене	Duvar montaj deliği
11	Asztali állvány (kihajtható)	Supporto da tavolo (pieghevole)	Statyw stołowy (rozkładany)	Suporte de mesa (desdobrável)	Настольная подставка (раскладная)	Masa standı (açılır-kapanır)
12	Elemtartó- rekeszfedél	Coperchio scoparto batteria	Pokrywa komory baterii	Tampa do compartimento das pilhas	Крышка батарейного отсека	Pil bölmesi kapağı
13	 <b>zz</b> (Háttérvilágítás/ Szundi) gomb	Pulsante  <b>zz</b> (Retroillumina- zione/Snooze)	Przycisk  <b>zz</b> (Podświetlenie/ Drzemka)	Botão  <b>zz</b> (Luz de fundo / Suspensão)	Кнопка  <b>zz</b> (Подсветка/ Повтор)	 <b>zz</b> düğmesi (Arka ışık / Erteleme)



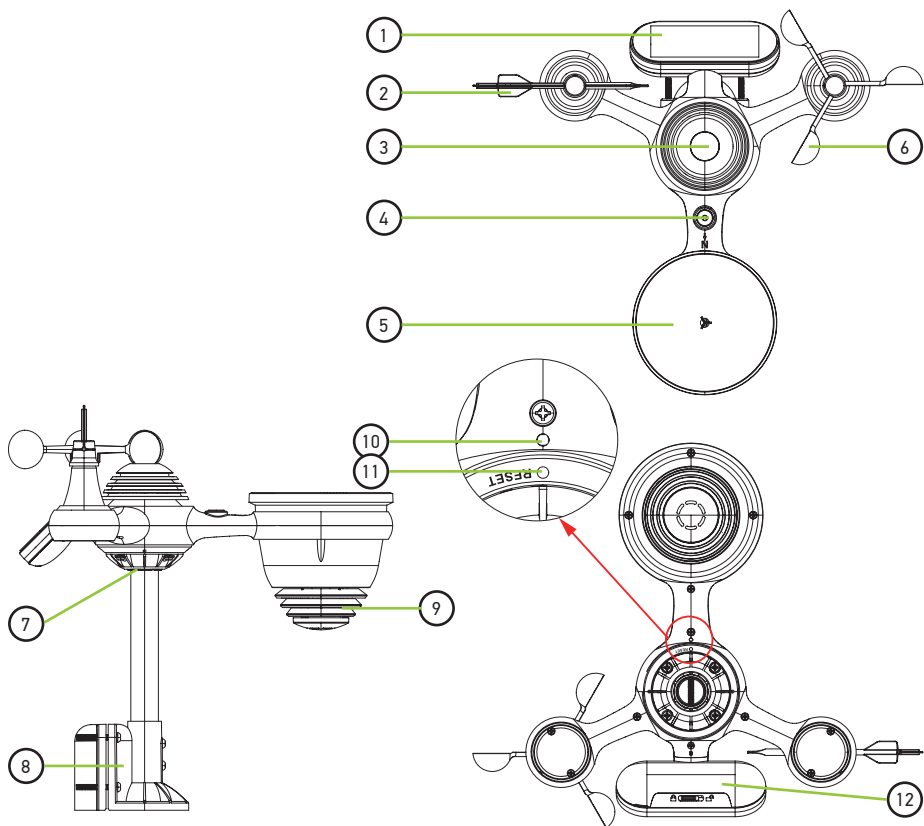

	<b>EN</b>	<b>BG</b>	<b>CZ</b>	<b>DE</b>	<b>ES</b>
	<b>Multisensor</b>	<b>Мултисензор</b>	<b>Multisenzor</b>	<b>Multisensor</b>	<b>Multisensor</b>
1	Solar panel	Соларен панел	Solární panel	Solarpanel	Panel solar
2	Wind direction vane	Ветропоказател	Větrná lopatka pro určení směru větru	Windrichtungsfahne	Veleta de dirección del viento
3	UV/Light sensor	Датчик за UV лъчи / светлина	Snímač UV záření / světla	UV/Lichtsensor	Sensor de rayos UV/luz
4	Bubble level	Нивелир с мехурче	Bublíková vodováha	Wasserwaage	Nivel de burbuja
5	Rain funnel	Фуния за дъждомер	Dešťový trychtýř	Regentrichter	Embudo de lluvia
6	Wind speed cups	Чашки за измерване на скоростта на вятъра	Misky pro měření rychlosti větru	Windgeschwindigkeitsbecher	Cazoletas de velocidad del viento
7	Mounting pole	Монтажен стълб	Montážní tyč	Montagemast	Poste de montaje

8	Mounting brackets	Монтажни скоби	Montážní držáky	Montagehalterungen	Soportes de montaje
9	Thermohygrometer	Термохигрометр	Termohygrometr	Thermohygrometer	Termohigrómetro
10	LED indicator	Светодиоден индикатор	LED indicator	LED-Indikator	Indicador LED
11	RESET button	Бутон <b>RESET</b> (Възстановяване)	Tlačítko <b>RESET</b> (Resetovat)	<b>RESET</b> -Taste (Wiederherstellen)	Botón <b>RESET</b> (Restablecer)
12	Battery compartment cover	Капак на отделениета за батериите	Kryt přihrádky pro baterie	Batteriefachdeckel	Tapa del compartimento para pilas

	<b>HU</b>	<b>IT</b>	<b>PL</b>	<b>PT</b>	<b>RU</b>	<b>TR</b>
	<b>Multisenzor</b>	<b>Multisensore</b>	<b>Multiczujnik</b>	<b>Multisensor</b>	<b>Мультидатчик</b>	<b>Çoklu sensör</b>
1	Napelem	Pannello solare	Panel słoneczny	Painel solar	Солнечная панель	Güneş paneli
2	Szélkakas	Banderuola direzione del vento	Łopátka wskaźnika kierunku wiatru	Cata-vento	Лопатка флюгера	Rüzgar yönü firıldağı
3	UV-/fényérzékelő	Sensore UV/Luce	Czujnik UV/światła	Sensor UV/luz	Датчик УФ / солнечного излучения	UV/Işık sensörü
4	Vízmérték	Livella a bolla	Poziomica ręcznykowa	Nível de bolha de ar	Пузырьковый уровень	Su terazisi
5	Esőtölcsér	Imbuto raccogli pioggia	Lejek zbiorczy deszczu	Funil de chuva	Воронка дождемера	Yağmur hunisi
6	Kanalas szélességmérő	Coppette di velocità del vento	Czasze anemometru	Copos medidores de velocidade do vento	Крыльчатка анемометра	Rüzgar hızı kapları
7	Rögzítőrúd	Asta di montaggio	Słupiek montażowy	Haste de montagem	Монтажная стойка	Montaj direği
8	Szerelőkonzol	Staffe di montaggio	Wsporniki montażowe	Suportes de montagem	Монтажные кронштейны	Montaj bracketleri
9	Hőmérséklet-és páratartalom-mérő	Termoigrometro	Termohygrometr	Termohigrómetro	Термогигрометр	Termo higrometre
10	LED visszajelző	Indicatore LED	Wskaźnik LED	Indicador LED	Светодиод	LED gösterge
11	<b>RESET</b> (Alaphelyzetbe állítás) gomb	Pulsante <b>RESET</b> (Reimposta)	Przycisk <b>RESET</b> (Resetowanie)	Botão <b>RESET</b> (Redefinir)	Кнопка <b>RESET</b> (Сброс)	<b>RESET</b> (Sıfırla) düğmesi
12	Elemtartó-rekeszfedél	Coperchio scomparto batteria	Pokrywa komory baterii	Tampa do compartimento das pilhas	Крышка батарейного отсека	Pil bölmesi kapağı

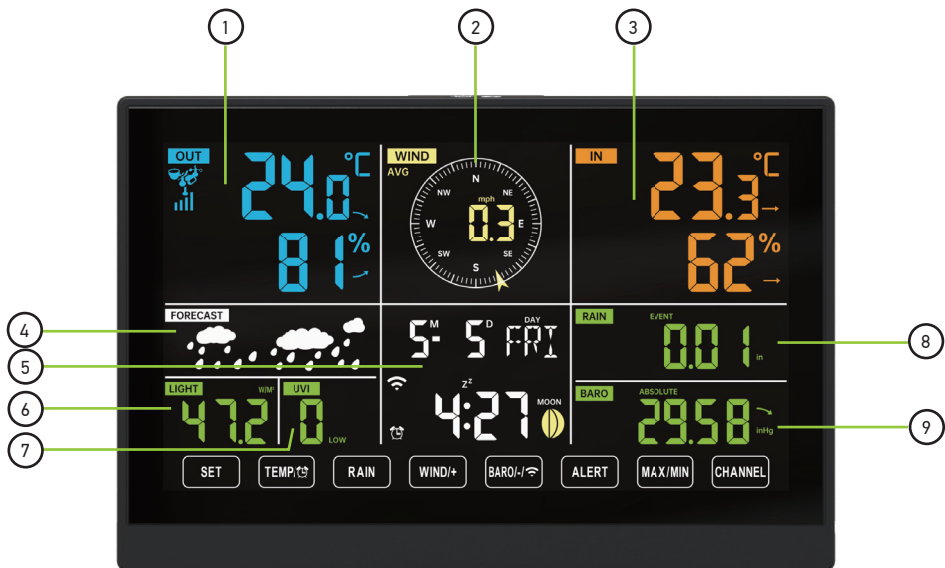

EN	BG	CZ	DE	ES
Screen	Екран	Образовка	Display	Pantalla
1 Outdoor temperature/humidity, 7-in-1 sensor connection status	Състояние на свързване на датчик 7 в 1 за външна температура/влажност	Venkovní teplota/vlhkost, stav připojení senzoru 7 v 1	Außentemperatur/Luftfeuchtigkeit, 7-in-1-Sensor-Anschlusstatus	Temperatura/humedad exterior, estado de conexión del sensor 7 en 1
2 Wind speed and direction	Скорост и посока на вятъра	Rychlost a směr větru	Windgeschwindigkeit und -richtung	Velocidad y dirección del viento
3 Indoor temperature/humidity, battery level	Вътрешна температура/влажност, ниво на заряда на батерията	Vnitřní teplota/vlhkost, stav baterie	Innentemperatur/Luftfeuchtigkeit, Batteriestand	Temperatura/humedad interior, nivel de batería
4 Weather forecast	Прогноза за времето	Předpověď počasí	Wetterprognose	Previsión meteorológica
5 Date and time, Moon phase, day of the week	Дата и час, фаза на луната, ден от седмицата	Datum a čas, fáze Měsíce, den v týdnu	Datum und Uhrzeit, Mondphase, Wochentag	Fecha y hora, fase lunar, día de la semana
6 Light intensity	Интензитет на светлината	Intenzita slunečního záření	Lichtintensität	Intensidad de luz
7 UV index	Ултравиолетов индекс	UV index	UV-Index	Índice de radiación UV
8 Precipitation level	Ниво на валежите	Úroveň srážek	Niederschlagsmenge	Nivel de precipitación
9 Barometer	Барометър	Barometr	Barometer	Barómetro

	<b>HU</b>	<b>IT</b>	<b>PL</b>	<b>PT</b>	<b>RU</b>	<b>TR</b>
	<b>Képernyő</b>	<b>Schermo</b>	<b>Ekran</b>	<b>Ecrã</b>	<b>Экран</b>	<b>Ekran</b>
1	Kültéri hőmérséklet/páratartalom, 7 az 1-ben érzékelő csatlakozási állapota	Temperatura/umidità esterna, stato connessione sensore 7 in 1	Temperatura/wilgotność zewnętrzna, status połączenia czujnika 7-w-1	Temperatura/humidade exteriores, estado de ligação do sensor 7 em 1	Температура и влажность вне помещения, статус подключения датчика «7 в 1»	Diş mekan sıcaklığı/nemi, 7'si 1 arada sensör bağlantı durumu
2	Szélesebesség és szélirány	Direzione e velocità del vento	Prędkość i kierunek wiatru	Velocidade e direção do vento	Направление и скорость ветра	Rüzgar hızı ve yönü
3	Beltéri hőmérséklet/páratartalom, akkumulátor töltöttségi szintje	Temperatura/umidità interna, livello batteria	Temperatura/wilgotność w pomieszczeniu, poziom naładowania baterii	Temperatura/humidade interiores, carga das pilhas	Температура и влажность в помещении, уровень заряда батареи	İç ortam sıcaklığı/nemi, pil seviyesi
4	Időjárás-előrejelzés	Previsioni meteo	Prognoza pogody	Previsão do tempo	Прогноз погоды	Hava tahmini
5	Dátum és idő	Data e ora, fase lunare, giorno della settimana	Data i godzina, faza księżycy, dzień tygodnia	Data e hora, fase da lua, dia da semana	Время и дата, фаза луны, день недели	Tarih ve saat, Ay evresi, haftanın günü
6	Fényerősség	Intensità luminosa	Intensywność oświetlenia	Intensidade da luz	Уровень освещенности	Işık yoğunluğu
7	UV-index	Indice UV	Indeks UV	Índice de UV	УФ-индекс	UV indeksi
8	Csapadékszint	Livello precipitazioni	Poziom opadów	Nível de precipitação	Количество осадков	Yağış miktarı seviyesi
9	Légnyomásmérő	Barometro	Barometr	Barómetro	Барометр	Barometre

# EN Levenhuk Wezzer PLUS LP150 Weather Station

The kit includes: display console, DC adapter, wireless 7-in-1 outdoor sensor with a rain funnel, wind direction vane with 1 screw, wind speed cups with 1 screw, mounting pole with 4 screws, mounting brackets with 6 screws, 2 rubber pads, 2 screwdrivers, user manual and warranty card.



**Caution!** Please remember that mains voltage in most European countries is 220–240V. If you want to use your device in a country with a different mains voltage standard, remember that use of a converter is absolutely necessary.

## Getting started

### Wireless 7-in-1 outdoor sensor

- Secure the sensor onto a mounting pole (7) and the pole on the bracket (8) using the screws.

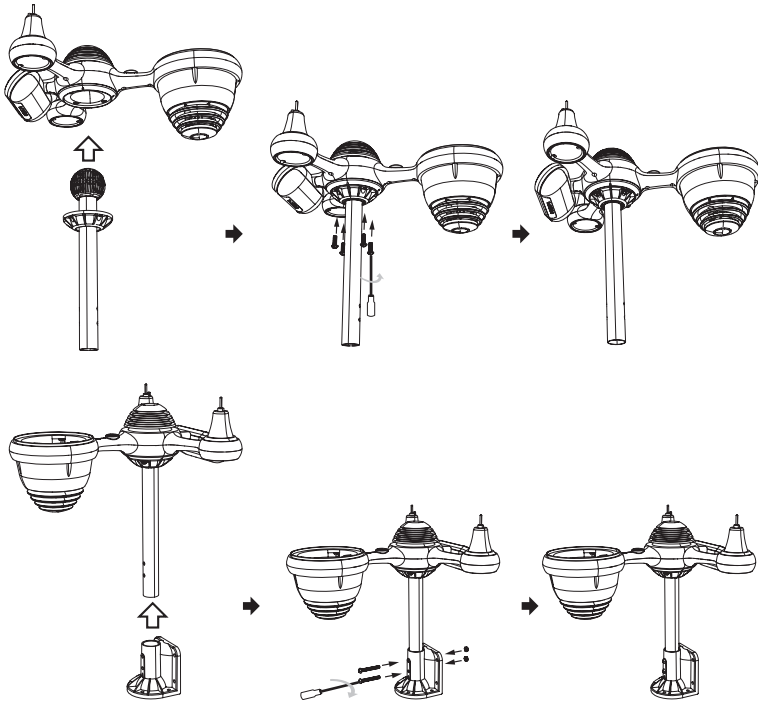

- To install the wind speed cups (6), align the screw holes in the cups with the flat side of the metal rod and screw it on tight.

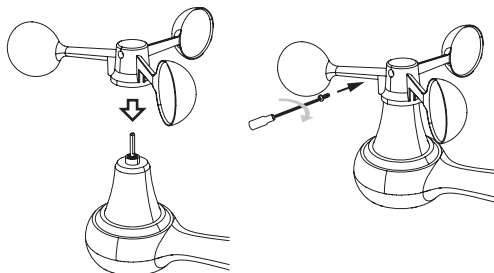

- Insert the wind direction vane in the metal rod and screw on tight to lock it in place.

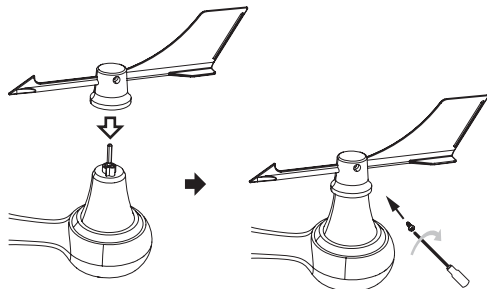

- Align the notches on the funnel (5) with the lock grooves inside the rain collector. Insert the funnel and lock it in place by rotating it clockwise.

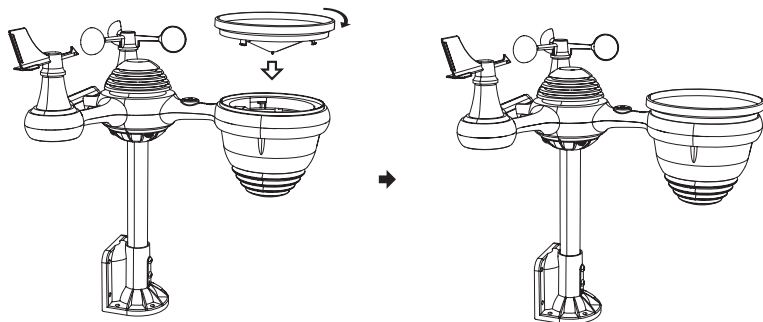

- Slide the switch on the battery compartment (12) into the "unlocked" position and open the cover.



- Insert the batteries according to the +/- polarity.

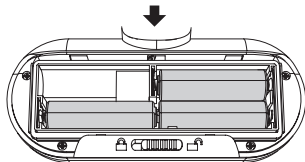

- Close the battery compartment cover and slide the switch into the "locked" position.

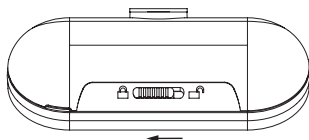



**ATTENTION!** When choosing the location for installing the outdoor sensor, keep in mind that the rain funnel requires periodic cleaning. Place the sensor at least 1.5m away from buildings. Choose a place for it in an open space with direct access to sunlight. For reliable data transmission, the distance between the sensor and the weather station should be up to 150m. To avoid interference, make sure the sensor and the main base are 1–2m away from household devices operating on the same frequency.

- Pick a convenient location to install the 7-in-1 outdoor sensor. The kit includes mounting brackets for installation on a vertical or horizontal surfaces, as well as on your own mounting pole.

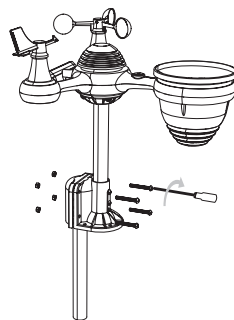
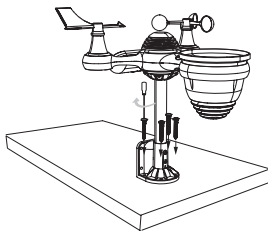
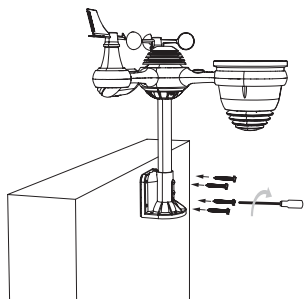

- Lock the sensor in place tight to avoid it shaking in a windy weather, as it may negatively impact precipitation readings accuracy.
- Tighten the mounting brackets (8) to the surface/wall using 4 included tapping screws, or attach the mounting pole to your existing one with the included M5 bolts and nuts. Attaching to a mounting pole requires using the included rubber pads.
- Install the outdoor sensor so that the rain funnel faces north and the solar panel faces south. Use a compass for precise positioning.
- Use the bubble level (4) to horizontally level the sensor. If it's not level, the reading of UV and light intensity will be inaccurate.
- To correct the horizontal level of the outdoor sensor, loosen the screws on the mounting pole (7). Adjust the level so that the bubble is in the middle of the level, and tighten the screws.
- The standard direction for the wireless outdoor sensor is north, which provides the most accuracy in the Northern Hemisphere. However, if you are located in the Southern Hemisphere, the sensor needs to be pointed to south.
- Select the **STH** mode in the clock settings (refer to the "Clock setup" section).

## Weather station

- Plug the power adapter into the weather station power jack (9). Insert 3 AAA alkaline batteries for backup power, maintaining the polarity.



**ATTENTION!** The DC adapter is recommended to power the main base. Batteries are used only as backup power reserve.

### Pairing with the wireless 7-in-1 sensor

- Once your weather station powers on, it should automatically search for and connect to the wireless sensors.
- If connection is not established within 10 minutes, retry pairing mode by removing and reinserting the power plug.
- You will see the blinking **antenna** icon on the base screen, displayed in the temperature/humidity segment (1). Once the pairing process completes, the antenna icon will appear solid (not flashing), and the readings for outdoor temperature and humidity, wind speed, wind direction, UV, light intensity, and rainfall will appear in their designated segments of the screen. The station has entered **normal display mode**.
- If after a reset or reboot of the station the connection to the sensors fails, press and hold the **CHANNEL** button for 2 seconds to enter pairing mode. This will let the station automatically re-register sensors.

# Setting up Wi-Fi and weather server connection

- An active 2.4GHz Wi-Fi network is required.



**ATTENTION!** The weather station provides regular transmission of current readings to the WeatherUnderground (<https://www.wunderground.com>) and Weathercloud (<https://weathercloud.net>) servers, with a stable Internet connection and the appropriate settings. To use this function, you must register the weather station on the aforementioned sites by creating a personal account (free) and receiving a weather station ID and access key. Both weather servers allow you to receive current weather data from your weather station in real time and view historical data from any part of the world via the Internet.

- Press and hold the **BARO/-/ Wi-Fi** button for 3 seconds. The station's LCD screen will show the **AP** icon to signify it has entered the Access Point mode (AP) and is ready to set up Wi-Fi connection.
- Use your smartphone, tablet, or computer to complete the following steps:
  - Open the Wi-Fi settings on your PC or **Android/iOS** device. To do so, go to settings and select **Wi-Fi settings**.
  - Locate the weather station SSID from the list. It should appear as **WWS-XXXXXX** (where all the X's are integers) in the list. Tap on the SSID to connect.
  - Once you are connected to the weather station, open up your internet or mobile web browser, and enter the following address into the address bar: **http://192.168.1.1** to access the weather station web interface. (Make sure to include the http:// or else the web browser may interpret the address as a search query.)
  - In the web-interface, fill out the required information in the **SETUP** tab. Make sure all information is entered correctly before saving. If you do not plan to use Wunderground.com and/or Weathercloud.net, remove the corresponding checks.

**SETTINGS**

SETUP      ADVANCED

Language: English ▼ (1)

**Wi-Fi Router Setup**

Router: Router 12345 ▼ (2)

Select the menu and choose your 2.4GHz WIFI Router

Password: \*\*\*\*\* (3)

**Weather Server Setup**

**WeatherUnderground**

Station ID: KCACANT19 (4)

Station Key: \*\*\*\*\* (5)

Upload wunderground.com  (6)

**WeatherCloud**

Station ID: a7d9d2a279fbbafa (7)

Station Key: \*\*\*\*\* (8)

Upload weatherCloud.net  (9)

**Time Zone Setup**

Time Zone: +0.00 ▼ (10)

**Time Server Setup**

Server URL: time.windows.com ▼ (11)

Firmware Version: 1.0.1      Apply (12)



## Weather station web-interface (SETUP tab)

1	UI language select
2	Select from a list of available Wi-Fi networks (SSID)
3	Your Wi-Fi network password
4	WeatherUnderground server station ID
5	WeatherUnderground server station key/password
6	WeatherUnderground upload confirmation
7	Weathercloud server station ID
8	Weathercloud server station key/password
9	Weathercloud upload confirmation
10	Time zone selection
11	Time sync server selection
12	APPLY button







**ATTENTION!** To automatically synchronize the time in your time zone, change the time zone setting in the **TimeZoneSetup** section of the **SETUP** tab. The default is "+0:00". You must specify your time zone. If daylight saving time is in effect for your country, activate the corresponding checkbox.

– Press **APPLY** to save the information filled in this tab.



**ATTENTION!** The **ADVANCED** tab contains options for calibrating sensors, but this requires specialized knowledge. In daily operation of the weather station, it is not recommended to independently calibrate most sensors, with the exception of relative pressure indicators, which strongly depend on altitude above sea level.

- To finish setup press and hold the **BARO/-/**  button on the weather station for 3 seconds. The station will exit the Access Point (**AP**) mode and connect to your Wi-Fi network with all your changes saved.
- Wi-Fi connection status is displayed on the LCD screen. Flashing  icon means unstable Wi-Fi signal or active attempts to connect to the router. Missing  icon means the weather station is not connected to a Wi-Fi router. Constantly on  icon means stable connection to your network.

## Weather station basic setup

- Press and hold the **SET** button, to begin configuration. **Beep ON** will blink on the LCD screen.
- Press **WIND/+** or **BARO/-/**  to turn button sound on or off.
- Press **SET** to confirm and move on to the next setting.



Basic settings order: Sound signal on/off > NTP server on/off > Language > Time zone > Daylight saving time (DST) on/off > Date format > Year > Month > Date > 12/24 hours > Time (hours) > Time (minutes) > Temperature Units > Pressure Units > Relative Pressure Calibration > Light Intensity Units > Precipitation Units > Wind Speed Units > Hemisphere > End Setup (Return to Normal Mode).





**ATTENTION!** 8 languages are available for displaying the day of the week: ENG (English), GER (German), FRE (French), SPA (Spanish), ITA (Italian), DAN (Danish), DUT (Dutch), RUS (Russian).

After 20 seconds of inactivity, the setting mode will automatically switch to **normal mode**. To exit settings press the  **zz** (Backlight/Snooze) button.





## Clock setup

- In **normal mode**, press and hold the **SET** button for 3 seconds, to enter **time setup mode**. To change values, use **WIND/+** or **BARO/-/**  buttons.  
Time setting order: Hours > Minutes > Quit **time setup mode**.
- Hold **WIND/+** and **BARO/-/**  for 2 seconds to quickly scroll through the values.
- Press **SET** to confirm and move on to the next setting.

## Alarm setup















- In **normal mode**, press the **SET** button to switch to **alarm mode**.
  - In **alarm mode**, press and hold the **SET** button for 3 seconds to switch to **alarm setup mode**.
  - To change values, use **WIND/+** or **BARO/-** .
- Alarm setting order: Alarm hours > Alarm minutes > Quit **alarm setup mode**.
- Hold **WIND/+** and **BARO/-**  for 2 seconds to quickly scroll through the values.
  - Press **SET** to confirm and move on to the next setting.

## Turning the alarm sound on/off

- In **normal mode**, press the **SET** button to switch to **alarm mode**.
- Use the **TEMP/**  button to turn the alarm on/off. An active alarm is displayed with the  icon on the screen.
- Press **SET** to confirm and exit setup mode.
- To turn off the alarm sound, press any button except  **zz** (Backlight/Snooze). It will automatically go off at the same time the next day. If you press the  **zz** (Backlight/Snooze) button during the alarm, it will pause (the alarm snooze icon **z<sup>2</sup>** will flash) and sound again in 5 minutes.

## Moon phase



Moon phases are calculated by the weather station according to your time zone, time and date. The table shows phase symbols for the Northern and Southern hemispheres.

Northern Hemisphere icon	Moon phase name	Southern Hemisphere icon
	New Moon	
	Waxing Crescent	
	First quarter	
	Waxing Gibbous	
	Full Moon	
	Waning Gibbous	
	Last quarter	
	Waning Crescent	

## Ice alert



If the temperature received from the remote outdoor sensor is below 1°C (33.8°F), the frost symbol  is displayed.

## Indoor comfort index

Dry (humidity < 40%)	Comfortable (humidity 40–70%)	Humid (humidity > 70%)
		

If the temperature is not between 20 and 28°C, the symbol is not displayed.

# Weather trend indicators

Trend indicator	Temperature	Humidity	Atmospheric pressure
	Temperature has risen > 1°C/2°F in the past hour	Humidity has risen 3% in the past hour	Atmospheric pressure has risen > 2hPa/0.06inHg in the past hour
	Temperature has not changed more than 1°C/2°F in the past hour	Humidity has not changed more than 3% in the past hour	Atmospheric pressure has not changed more than 2hPa/0.06inHg in the past hour
	Temperature has fallen < 1°C/2°F in the past hour	Humidity has fallen 3% in the past hour	Atmospheric pressure has fallen > 2hPa/0.06inHg in the past hour

## Atmospheric pressure

- Press the **BARO/-/**  (Pressure/-/Wi-Fi) button in **normal mode** to switch between absolute and relative pressure.

## Wind

- Press the **WIND/+** button in normal mode to switch between average wind speed, gust wind speed, and wind direction.

## Precipitation

- Press the **RAIN** button in **normal mode** to switch between Precipitation Rate (per hour), Rainfall, Daily Precipitation, Weekly Precipitation, Monthly Precipitation, and Total Precipitation.
- Press and hold the **RAIN** button for 2 seconds to reset the rainfall total.

## Temperature index



- Press the **TEMP/**  (Temperature/Alarm) button in **normal mode** to switch between different indexes: Feels like, Heat Index, Wind Chill Index, Dew Point, Outside Temperature.

## Weather forecast

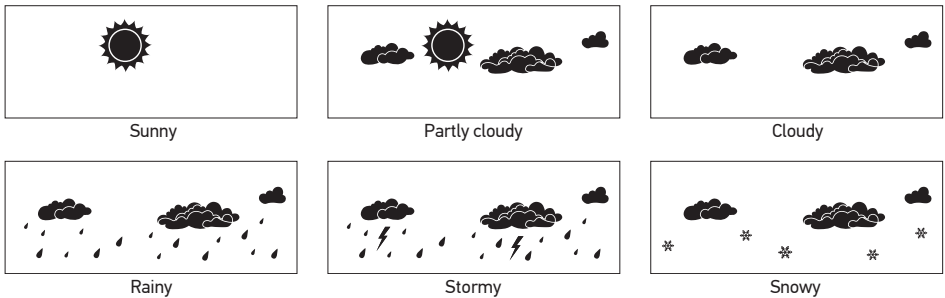
The built-in barometer monitors changes in atmospheric pressure and, based on the data obtained, generates a weather forecast.



## Maximum/minimum values



- Press the **MAX/MIN** button in normal mode to switch between **maximum values** and **minimum values**. If no action is performed within 10 seconds, the weather station will automatically return to **normal mode**.
- In **max/min mode**, use:
  - TEMP/**  (Temperature/Alarm) button to display temperature values in the following order: Feels like > Wind chill > Heat index > Dew point > Outdoor temperature.
  - RAIN** button to display precipitation values in the following order: Total amount of precipitation > Daily amount of precipitation > Weekly amount of precipitation > Monthly amount of precipitation.
  - BARO/-/**  (Pressure/-/Wi-Fi) button to display absolute and relative pressure values.



- **WIND/+** button to display wind speed and wind gust speed values.
- **CHANNEL** button to display indoor temperature and humidity.
- To reset the maximum value, hold the **MAX/MIN** button for more than 2 seconds while the maximum values are displayed.
- To reset the minimum value, hold the **MAX/MIN** button for more than 2 seconds while the minimum values are displayed.

## Alert setup

- To set the alert in **normal mode**, hold the **ALERT** button for more than 2 seconds to enter the **alert setup mode**.
- Press the **WIND/+** and **BARO/-/**  buttons in alert setup mode to adjust the value up or down.
- Press the **ALERT** button to turn the alert on/off.
- Press **ALERT** button to confirm and move to next setting.

Alert setup order: High Indoor Temperature Alert > Low Indoor Temperature Alert > High Indoor Humidity Alert > Low Indoor Humidity Alert > High Outdoor Temperature Alert > Low Outdoor Temperature Alert > High Outdoor Humidity Alert > Low Outdoor Humidity Alert > High Wind Speed Alert > High Wind Gust Speed Alert > Low Pressure Alert > High Intensity Precipitation Alert > High Daily Precipitation Alert > High UV Index Alert > High Light Intensity Alert.

 or  is displayed when an alert is on.

- To exit the **alert setup mode**, press the  **zz** (Backlight/Snooze) button.  
When an alert is triggered, the ringer will sound for one minute and the corresponding alert icon and weather reading will flash.
- To turn off the alert sound, press the  **zz** (Backlight/Snooze) button.



**ATTENTION!** If an alert automatically turns off after one minute rather than being turned off manually, the corresponding alert icon and readings will continue to flash until the readings move out of the alert range. The weather alert will trigger again once the readings fall within the alert range.

Alert setup order	Setup range	Default value
High indoor temperature alert	-9.9... 50°C	50°C (122°F)
Low indoor temperature alert	(-14.1... 122°F)	-9.9°C (14.1°F)
High indoor humidity alert	1-99%	80%
Low indoor humidity alert		40%
High outdoor temperature alert	-40... 70°C	40°C (104°F)
Low outdoor temperature alert	(-40... 158°F)	0°C (32°F)
High outdoor humidity alert	1-99%	80%
Low outdoor humidity alert		40%
High average wind speed alert	0-50m/s	17m/s
	2-180km/h	62km/h
	1-181mph	38mph
	1-97 knots	33 knots
High wind gust speed alert	0-50m/s	17m/s
	2-180km/h	62km/h
	1-181mph	38mph
	1-97 knots	33 knots
Low pressure alert	1-10hPa	3hPa
	0.03-0.3inHg	0.09inHg
	0.7-7.5mmHg	2.2mmHg
High intensity precipitation alert	1-1000mm/h 0.04-39in/h	101mm/h 4in/h
High daily precipitation alert	1-1000mm 0.03-39.37in	101mm 4in
High UV index alert	1-15	10
High light intensity alert	1-200klx 7-1580W/m <sup>2</sup> 0-185kfc	100klx 790W/m <sup>2</sup> 92kfc

## Screen backlight

With the DC adapter, the backlight can be always on.

- Press the  (Backlight/Snooze) to adjust backlight brightness: high, low, or off.

Without the DC adapter, the backlight turns on temporarily.

- Press the  (Backlight/Snooze) to turn the backlight on for 15 seconds.

## Low battery indicator

The low battery icon in the temperature and humidity segments (indoor/outdoor) indicates the need to replace the batteries in the corresponding devices (weather station / outdoor sensor).

## Factory reset

If you have issues with the operation of the weather station or the 7-in-1 outdoor sensor, resetting to factory settings will help return them to their original state.

- Disconnect all power sources (batteries and DC adapter) from the weather station and reconnect them. The weather station will return to factory settings.
- To reset the 7-in-1 outdoor sensor, press the **RESET** button (11) on the sensor body or reinstall the batteries.

## Maintenance

### Rain gauge cleaning

Clean every 3 months. Rotate the funnel counterclockwise and lift to access the rain gauge mechanism. Wipe with a damp cloth to remove dirt, debris, and insects. For insect problems, lightly spray with insecticide.

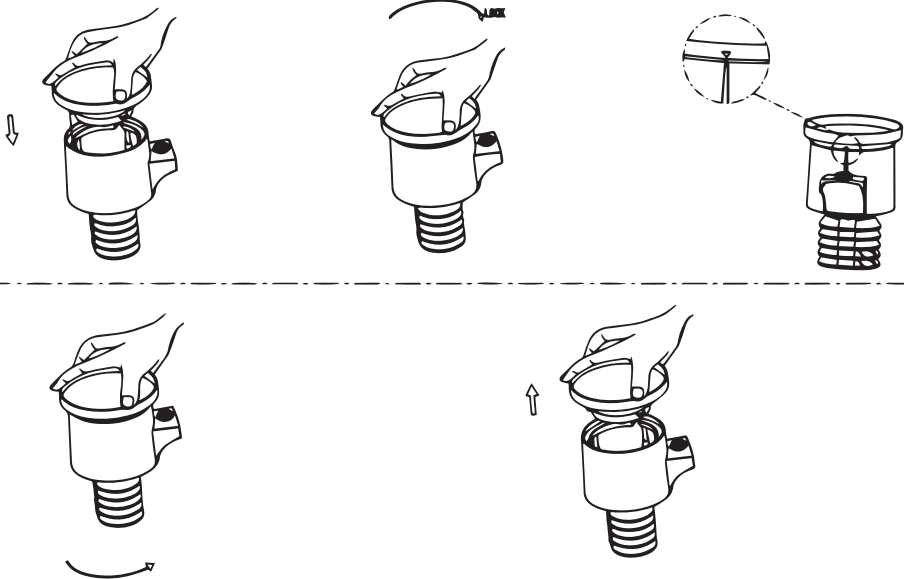

### Solar radiation sensor and solar panel cleaning

Clean every 3 months with a damp cloth.

### Battery replacement

Replace every 1-2 years. In harsh environments, check every 3 months. Batteries may leak when used for too long. When replacing batteries: Apply a corrosion inhibitor, available at most hardware stores, to the battery terminals.

### In snowy conditions

Spray the top of the weather station with anti-icing silicone spray to prevent snow accumulation.

# Specifications

Atmospheric pressure, units of measurement	hPa, inHg, mmHg
Atmospheric pressure measurement range	600–1100hPa, 17.7–32.5inHg, 450–825mmHg
Air humidity, units of measurement	% (RH)
Humidity measurement range (indoors, outdoors)	1–99%
Temperature, units of measurement	°C, °F
Temperature measurement range (indoors)	–10... +50°C (+14... +122°F)
Temperature measurement range (outdoors)	–40... +70°C (–40... +158°F)
Anemometer, units of measurement	m/s, km/h, mph, knots
Wind speed measurement range	0–50m/s, 0–180km/h, 0–112mph, 0–97 knots
Rain gauge (precipitations), units of measurement	mm, in
Precipitations measurement range	0–12999mm (0–511.8in)
Light intensity, units of measurement	klx (kilolux), kfc (klm/ft <sup>2</sup> ), W/m <sup>2</sup>
Light intensity measurement range	1–200klx, 0–18.6kfc, 7–1580W/m <sup>2</sup>
UV index	0–15
Screen	color LCD
Time format	24 hours, 12 hours
Radio signal frequency	868MHz
Radio signal radius	150m (492ft.) (in an open area)
Transmission signal	20s
Power supply (base station)	3pcs alkaline AAA batteries, 5V 1A DC adapter
Power supply (multisensor)	3pcs alkaline AA batteries

The manufacturer reserves the right to make changes to the product range and specifications without prior notice.

## Care and maintenance

- Take the necessary precautions when using the device with children or others who have not read or who do not fully understand these instructions.
- Do not try to disassemble the device on your own for any reason. For repairs and cleaning of any kind, please contact your local specialized service center.
- Protect the device from sudden impact and excessive mechanical force.
- Store the device in a dry, cool place away from hazardous acids and other chemicals, away from heaters, open fire, and other sources of high temperatures.
- Operate the device only in a completely dry environment and do not touch the device with wet or damp body parts.
- Only use accessories and spare parts for this device that comply with the technical specifications.
- Check this device and its cables and connections for any possible damage before use.
- Never attempt to operate a damaged device or a device with damaged electrical parts! Damaged parts must be replaced immediately by an authorized service agent.
- If a part of the device or battery is swallowed, seek medical attention immediately.
- **Children should use the device under adult supervision only.**

## Battery safety instructions

Always purchase the correct size and grade of battery most suitable for the intended use. Always replace the whole set of batteries at one time; taking care not to mix old and new ones, or batteries of different types. Clean the battery contacts and also those of the device prior to battery installation. Make sure the batteries are installed correctly with regard to polarity (+ and –). Remove batteries from equipment that is not to be used for an extended period of time. Remove used batteries promptly. Never short-circuit batteries as this may lead to high temperatures, leakage, or explosion. Never heat batteries in order to revive them. Do not disassemble batteries. Remember to switch off devices after use. Keep batteries out of the reach of children, to avoid risk of ingestion, suffocation, or poisoning. Utilize used batteries as prescribed by your country's laws.

## Levenhuk International Lifetime Warranty

All Levenhuk telescopes, microscopes, binoculars, and other optical products, except for their accessories, carry a lifetime warranty against defects in materials and workmanship. A lifetime warranty is a guarantee on the **lifetime** of the product on the market. All Levenhuk accessories are warranted to be free of defects in materials and workmanship for **six months** from the purchase date. The warranty entitles you to the free repair or replacement of the Levenhuk product in any country where a Levenhuk office is located if all the warranty conditions are met.

For further details, please visit: [levenhuk.com/warranty](http://levenhuk.com/warranty)

If warranty problems arise, or if you need assistance in using your product, contact the local Levenhuk branch.

## BG Метеорологична станция Levenhuk Wezzer PLUS LP150

Наборът включва: конзола на дисплея, постояннотоков адаптер, безжичен външен датчик 7 в 1 с фуния за дъждомер, ветропоказател с 1 винт, чашки за измерване на скоростта на вятъра с 1 винт, монтажен стълб с 4 винта, монтажни скоби с 6 винта, 2 гумени подложки, 2 отвертки, ръководство за потребителя и гаранционна карта.



**Внимание!** Моля, не забравяйте, че мрежовото напрежение в повечето европейски държави е 220–240 V. Ако желаете да използвате Вашето устройство в държава с различен стандарт за мрежово напрежение, не забравяйте, че използването на преобразувател е абсолютно необходимо.

### Да започнем

#### Безжичен външен датчик 7 в 1

- Закрепете датчика върху монтажния стълб (7) и стълба към скобата (8) с винтове.

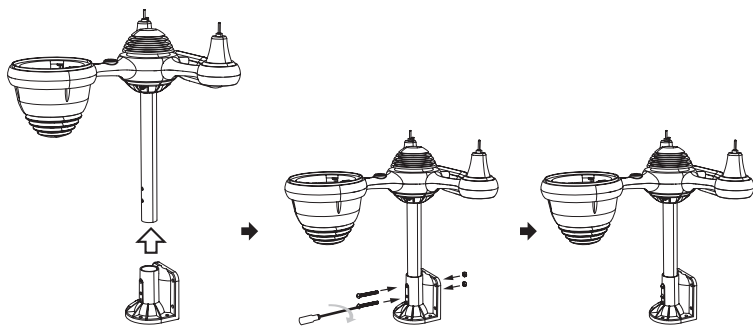
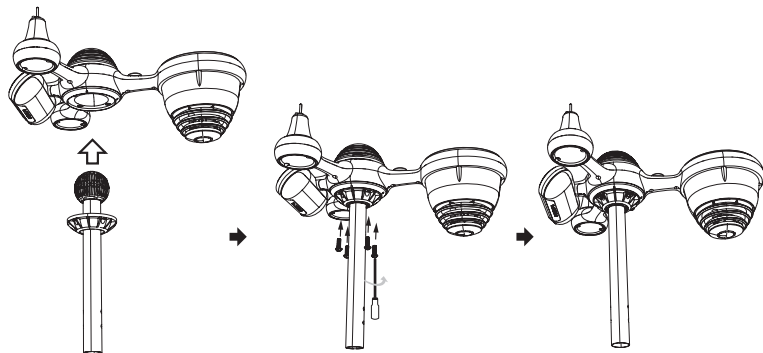

- За да монтирате чашките за измерване на скоростта на вятъра (6), подравнете отворите за винтове в чашките към плоската страна на металния прът и го завийте здраво.

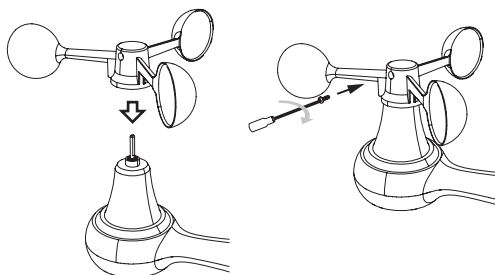

- Вкарайте ветропоказателя в металния прът и го завинтете здраво, за да се застопори на място.

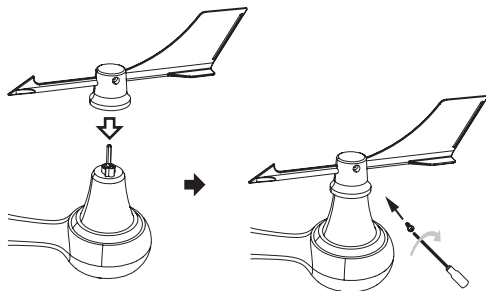

- Подравнете резките на фунията (5) с фиксиращите жлебове в съда за събиране на дъжд. Вкарайте фунията и я фиксирайте на място чрез завъртане на същата по посока на часовниковата стрелка.

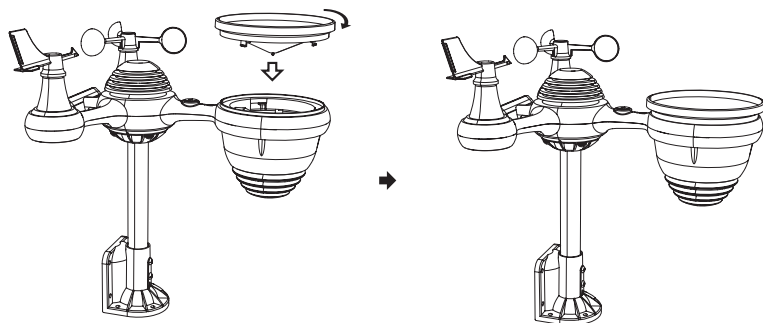

- Плъзнете превключвателя на отделението за батериите (12) в "отключено" положение и отворете капака.



- Поставете батериите, като съблюдавате полярността +/-.

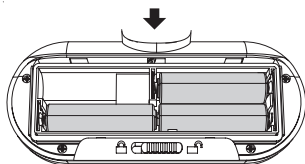

- Затворете отделението за батериите и плъзнете превключвателя на отделението за батериите в "заклучено" положение.

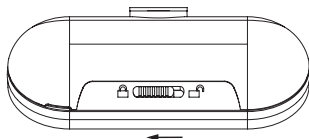





**ВНИМАНИЕ!** Когато избирате мястото за монтаж на външния датчик, имайте предвид, че фунията за дъждомера се нуждае от периодично почистване. Разположете датчика на разстояние най-малко на 1,5 m от сгради. Изберете място за него на открито пространство с пряк достъп на слънчева светлина. За надеждно предаване на данни разстоянието между датчика и метеорологичната станция трябва да бъде до 150 m. За да избегнете смущенията, уверете се, че датчикът и основната база се намират на разстояние 1–2 m от битови устройства, работещи на същата честота.

- Изберете удобно място за монтаж на външния датчик 7 в 1. Комплектът включва монтажни скоби за монтиране върху вертикални или хоризонтални повърхности, както и на Ваш собствен монтажен стълб.

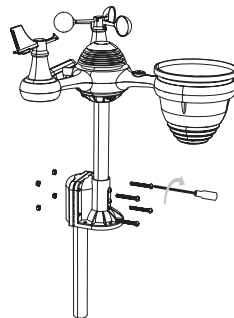
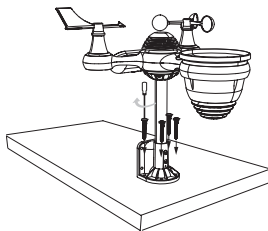
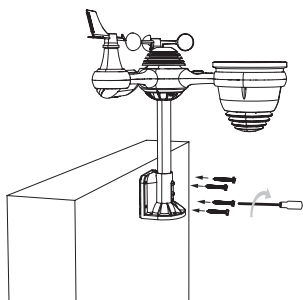

- Закрепете датчика здраво, за да избегнете клатенето му при ветровито време, понеже това може да повлияе отрицателно на точността на отчитане на валежите.
- Затегнете монтажните скоби (8) към повърхността/стената с 4-те включени в доставката самонарязващи се винтове или закрепете монтажния стълб към съществуващия с помощта на включените в доставката болтове и гайки M5. За закрепване към монтажен стълб е необходимо да се използват включените в доставката гумени подложки.
- Монтирайте външния датчик по такъв начин, че фунията за дъждомера да е обърната на север, а слънчевият панел – на юг. Използвайте компас за точно позициониране.
- Използвайте нивелир с мехурче (4) за хоризонтално регулиране на датчика. Ако същият не е нивелиран, тогава показанията за ултравиолетовото лъчение и за интензитета на светлината ще бъдат неточни.
- За коригиране на хоризонталното нивелиране на външния датчик, разхлабете винтовете на монтажния стълб (7). Регулирайте нивелира по такъв начин, че мехурчето да застане в средата на нивелира и затегнете винтовете.
- Стандартната посока за безжичния външен датчик е север, което осигурява най-голяма точност в Северното полукълбо. Ако обаче се намирате в южното полукълбо, датчикът трябва да бъде насочен на юг.
- В настройките на часа изберете режима **STH** (вижте раздела "Настройка на часовника").

## Метеорологична станция

- Включете мрежовия адаптер в захранващото гнездо на метеорологичната станция (9). Поставете 3 бр. батерии с размер AAA за поддържащо захранване, като съблюдавате полярността.



**ВНИМАНИЕ!** За захранване на основната база се препоръчва използване на постояннотоков адаптер. Батериите се използват само като поддържащо резервно захранване.

## Сдвояване с безжичния датчик 7 в 1

- При включването на захранването на метеорологичната станция, тя трябва да започне да търси автоматично безжичните датчици и да се свърже с тях.
- Ако не бъде установена връзка в рамките на 10 минути, повторете режима на сдвояване, като извадите и поставите отново щепсела на захранването.
- На екрана на базата ще видите мигащата иконка , която се показва в сегмента за температурата/влажността (1). След като процесът на сдвояване завърши, иконката на антената ще свети постоянно (без да мига), а показанията за външната температура и влажност, скоростта на вятъра, посоката на вятъра, ултравиолетовите лъчи, интензивността на светлината и количеството валежи ще се появят в определените за тях сегменти на екрана. Станцията е влязла в **нормалния режим** на дисплея.
- Ако след нулиране или рестартиране на станцията връзката с датчиците е неуспешна, натиснете и задръжте натиснат бутон **CHANNEL** (Канал) в продължение на 2 секунди, за да влезете в режим на сдвояване. Това ще позволи на станцията да регистрира отново автоматично датчиците.

# Настройка на безжичната връзка и връзката с метеорологичния сървър

- Необходима е активна безжична мрежа с честота 2,4 GHz.



**ВНИМАНИЕ!** Метеорологичната станция предава редовно текущите данни на сървърите WeatherUnderground (<https://www.wunderground.com>) и Weathercloud (<https://weathercloud.net>) при стабилна връзка с интернет и подходящите настройки. За да използвате тази функция, трябва да регистрирате метеорологичната станция в споменатите сайтове, като създадете личен акаунт (безплатно) и получите идентификатор на метеорологичната станция и ключ за достъп. И двата метеорологични сървъра Ви дават възможност да получавате текущи метеорологични данни от Вашата метеорологична станция в реално време и да прегледате хронологични данни от всяка част на света чрез интернет.

- Натиснете и задръжте натиснат бутона **BARO/-/** (Налягане/-/Wi-Fi) в продължение на 3 секунди. На екрана с течнокристален дисплей на станцията ще се появи иконката **AP**, която означава, че станцията е влязла в режим на точка за достъп (**AP**) и е готова за установяване на връзка.
- Използвайте Вашия смартфон, таблет или компютър, за да изпълните следните стъпки:
  - Отворете настройките на безжичната връзка на Вашия компютър или на Вашето устройство с **Android/iOS**. За да направите това, отидете на настройките и изберете **Wi-Fi settings** (Настройка на безжичната връзка).
  - Намерете SSID на метеорологичната станция в списъка. Той трябва да изглежда в списъка по следния начин **WWS-XXXXXX** (където всички символи X са цели числа). Доконете SSID за свързване.
  - Щом се свържете с метеорологичната станция, отворете интернет или Вашия мобилен уеб браузър и въведете следния адрес в лентата за адреси: **http://192.168.1.1**, за да получите достъп до уеб интерфейса на метеорологичната станция. (Не пропускате да включите **http://**, понеже в противен случай уеб браузърът може да интерпретира адреса като заявка за търсене.)
  - В уеб интерфейса въведете необходимата информация в раздела **SETUP** (Настройка). Уверете се, че информацията е въведена правилно, преди да я запазите. Ако не планирате използване на Wunderground.com и/или Weathercloud.net, премахнете съответните проверки.

**SETTINGS**

**SETUP**      **ADVANCED**

Language: English 1

**Wi-Fi Router Setup**

Router: Router 12345 2

Select the menu and choose your 2.4GHz WIFI Router

Password: \*\*\*\*\* 3

**Weather Server Setup**

**WeatherUnderground**

Station ID: KACANT19 4

Station Key: \*\*\*\*\* 5

Upload wunderground.com  6

**WeatherCloud**

Station ID: a7d9d2a279fbbafa 7

Station Key: \*\*\*\*\* 8

Upload weatherCloud.net  9

**Time Zone Setup**

Time Zone: +0,00 10

**Time Server Setup**

Server URL: time.windows.com 11

Firmware Version: 1.0.1      **Apply** 12

# Уеб интерфейс на метеорологичната станция (раздел SETUP (Настройка))

1	Избор на езика на потребителския интерфейс
2	Избор на мрежа от списъка на безжичните мрежи (SSID)
3	Паролата на Вашата безжична мрежа
4	Идентификатор на станцията в сървъра WeatherUnderground
5	Ключ/парола на станцията в сървъра WeatherUnderground
6	Потвърждение за качване на WeatherUnderground
7	Идентификатор на станцията в сървъра Weathercloud
8	Ключ/парола на станцията в сървъра Weathercloud
9	Потвърждение за качване на Weathercloud
10	Избор на часова зона
11	Избор на сървър за синхронизиране на часа
12	Бутон APPLY (Прилагане)







**ВНИМАНИЕ!** За да синхронизирате автоматично времето във Вашата часова зона, променете настройката за часова зона в раздела **TimeZoneSetup** в раздела **SETUP** (Настройка). Настройката по подразбиране е "+0:00". Трябва да определите Вашата часова зона. Ако във Вашата страна е въведено лятно часovo време, поставете отметка в съответното квадратче за отмятане.

– Натиснете **APPLY** (Прилагане), за да запазите информационното поле в този раздел.



**ВНИМАНИЕ!** Разделът **ADVANCED** (Разширени) съдържа опции за калибриране на датчиците, но същото изисква специализирани знания. При ежедневната работа на метеорологичната станция не се препоръчва независимо калибриране на повечето датчици, с изключение на индикаторите за относително налягане, които зависят много от надморската височина.

- За да завършите настройката, натиснете и задръжте натиснат в продължение на 3 секунди бутона **BARO/-/**  (Налягане/-/Wi-Fi) на метеорологичната станция. Станцията ще напусне режима на точка на достъп (AP) и ще се свърже с Вашата безжична мрежа, при което ще бъдат запазени всички направени от Вас промени.
- На екрана с течнокристален дисплей се показва състоянието на свързване с безжичната мрежа. Мигачката иконка  означава нестабилен сигнал на безжичната мрежа или активни опити за свързване с маршрутизатора. Липсваща иконка  означава, че метеорологичната станция не е свързана към маршрутизатора за безжична връзка. Постоянно светещата иконка  означава стабилна връзка с Вашата мрежа.

## Базова настройка на метеорологичната станция

- Натиснете и задръжте натиснат бутона **SET** (Настройка) за стартиране на конфигурирането. **Beep ON** (Звуков сигнал Вкл.) ще мига на екрана с течнокристален дисплей.
- Натиснете **WIND/+** (Вятър/+) или **BARO/-/**  (Налягане/-/Wi-Fi), за да включите или изключите звука.
- Натиснете **SET** (Настройка) за потвърждаване и преминаване към следващата настройка.

Последователност на извършване на основните настройки: Вкл./изкл. на звуковия сигнал > Вкл./изкл. на NTP сървър > Език > Часова зона > Вкл./изкл. на лятното часovo време (DST) > Формат на датата > Година > Месец > Дата > 12/24 часа > Време (часове) > Време (минути) > Измервателни единици за температура > Измервателни единици за налягане > Калибриране на относителното налягане > Измервателни единици за интензитет на светлината > Измервателни единици за количество на валежите > Измервателни единици за скорост на вятъра > Полукълбо > Край на настройката (връщане към нормален режим).



**ВНИМАНИЕ!** Има 8 езика за показване на деня от седмицата: ENG (английски), GER (немски), FRE (френски), SPA (испански), ITA (италиански), DAN (датски), DUT (нидерландски), RUS (руски).

След 20 секунди липса на активност режимът на настройка ще се превключи на **нормален режим**. За да напуснете настройките, натиснете бутона (Фоново осветление / Повторение).

## Настройка на часовника

- В **нормален режим**, натиснете и задръжте бутона **SET** (Настройка) в продължение на 3 секунди, за да влезете в **режим на настройка на часа**. За промяна на стойностите използвайте бутоните **WIND/+** (Вятър/+) или **BARO/-/**  (Налягане/-/Wi-Fi).
- Последователност на настройката: Часове > Минути > Прекратяване на режима на настройка на времето.

- Задръжте натиснати **WIND/+** (Вятър/+ ) и **BARO/-/**  (Налягане/-/Wi-Fi) в продължение на 2 секунди за бързо превъртане на стойностите.
- Натиснете **SET** (Настройка) за потвърждаване и преминаване към следващата настройка.





## Настройка на алармата

- В **нормален режим**, натиснете бутона **SET** (Настройка), за да превключите към **режим на аларма**.
- В **режим на аларма** натиснете и задръжте натиснат бутон **SET** (Настройка) в продължение на 3 секунди, за да влезете в **режим на настройка на алармата**.
- За промяна на стойностите използвайте **WIND/+** (Вятър/+ ) или **BARO/-/**  (Налягане/-/Wi-Fi).

Последователност на настройка на алармата: Часове на алармата > Минути на алармата > Прекратяване на **режима на настройка на алармата**.

















- Задръжте натиснати **WIND/+** (Вятър/+ ) и **BARO/-/**  (Налягане/-/Wi-Fi) в продължение на 2 секунди за бързо превъртане на стойностите.
- Натиснете **SET** (Настройка) за потвърждаване и преминаване към следващата настройка.

## Вкл./изкл. на звука на алармата

- В **нормален режим**, натиснете бутона **SET** (Настройка), за да превключите към **режим на аларма**.
- Използвайте бутон **TEMP/**  (Температура/Аларма) за включване и изключване на алармата. Активната аларма се показва на дисплея чрез иконката .
- Натиснете **SET** (Настройка) за потвърждение и излезте от режима на настройка.
- За изключване на звука на алармата натиснете произволен бутон без  **Zz** (Фоново осветление / Повторение). Тя ще се изключи автоматично по същото време през следващия ден. Ако натиснете бутона  **Zz** (Фоново осветление / Повторение) по време на алармата, тя ще спре временно (иконката за повторение **Zz** ще мига) и ще се включи отново след 5 минути.

## Фаза на луната

Фазите на луната се изчисляват от метеорологичната станция в зависимост от Вашата часова зона, часа и датата. В таблицата са показани символите на фазите за Северното и Южното полукълбо.

Иконка за северното полукълбо	Име на фазата на луната	Иконка за южното полукълбо
	Новолуние	
	Нарастващ полумесец	
	Първа четвърт	
	Нарастване преди пълнолунието	
	Пълнолуние	
	Намаляване след пълнолунието	
	Последна четвърт	
	Намаляващ полумесец	

## Предупреждение за заледряване



Ако получената от дистанционния външен датчик температура е под 1 °C (33,8 °F), тогава се показва символът за замръзване .

## Индекс на комфорт в помещението

Сухо (влажност < 40%)	Комфортно (влажност 40–70%)	Влажно (Влажност > 70%)
		

Ако температурата не е между 20 и 28 °C, символът не се показва.

## Индикатори за метеорологичната прогноза

Индикатор за метеорологичната прогноза	Температура	Влажност	Атмосферно налягане
	Температурата се е повишила с $> 1\text{ }^{\circ}\text{C}/2\text{ }^{\circ}\text{F}$ през последния час	Влажността се е повишила с 3% през последния час	Атмосферното налягане се е повишило с $> 2\text{ hPa}/1,5\text{ mmHg}$ през последния час
	Температурата не се е променила с повече от $1\text{ }^{\circ}\text{C}/2\text{ }^{\circ}\text{F}$ през последния час	Влажността не се е променила с повече от 3% през последния час	Атмосферното налягане не се е променило с повече от $2\text{ hPa}/1,5\text{ mmHg}$ през последния час
	Температурата е спаднала с $< 1\text{ }^{\circ}\text{C}/2\text{ }^{\circ}\text{F}$ през последния час	Влажността е спаднала с 3% през последния час	Атмосферното налягане е спаднало с $> 2\text{ hPa}/1,5\text{ mmHg}$ през последния час

## Атмосферно налягане

- Натискайте бутона **BARO**/-/  (Налягане/-/Wi-Fi) в **нормален режим** за превключване между абсолютно и относително налягане.

## Вятър

- Натискайте бутона **WIND**/+ (Вятър/+) в **нормален режим** за превключване между средна скорост на вятъра, скорост на поривите на вятъра и посока на вятъра.

## Валежи

- Натискайте бутона **RAIN** (Дъжд) в **нормален режим** за превключване между Интензивност на валежите (за час), Количество на валежите, Дневни валежи, Седмични валежи, Месечни валежи и Общо валежи.
- Натиснете и задръжте натиснат бутона **RAIN** (Дъжд) в продължение на 2 секунди за нулиране на общото количество валежи.

## Температурен индекс

- Натискайте бутона **TEMP**/  (Температура/Аларма) в **нормален режим** за превключване между различните индекси: Усещане за кето, Коефициент на охлаждане на вятъра, Точка на оросяване, Външна температура.

## Прогноза за времето

Вграденият барометър следи промените в атмосферното налягане и на базата на получените данни генерира прогноза за времето.

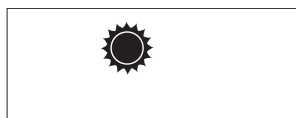

Слънчево

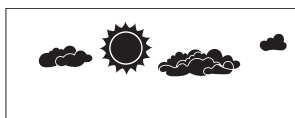

С променлива облачност



Облачно



Дъждовно



Силен дъжд

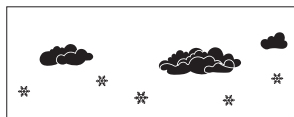

Снеговалеж

## Максимални/минимални стойности

- Натиснете бутона **MAX/MIN** в **нормален режим** за превключване между **максималните и минималните стойности**. Ако в рамките на 10 секунди не бъде извършено никакво действие, метеорологичната станция ще се върне автоматично в **нормален режим**.
- В режим **Мин./Макс.**, използвайте:
  - Бутона **TEMP/☼** (Температура/Аларма) за показване на стойностите на температурата в следната последователност: Feels like (Усеща се като) > Wind chill (Охлаждане на вятъра) > Heat index (Топлинен индекс) > Dew point (Точка на оросяване) > Outdoor temperature (Външна температура).
  - Бутона **RAIN** за показване на стойностите на валежите в следната последователност: Total amount of precipitation (Общо количество на валежите) > Daily amount of precipitation (Дневно количество на валежите) > Weekly amount of precipitation (Седмично количество на валежите) > Monthly amount of precipitation (Месечно количество на валежите).
  - Бутона **BARO/-/☁** (Налягане/-/Wi-Fi) бутон за показване на стойностите на абсолютното и относителното налягане.
  - Бутона **WIND/+** (Вятър/+ ) за показване на скоростта на вятъра, скоростта на поривите на вятъра.
  - Бутона **CHANNEL** (Канал) за показване на вътрешната температура и влажност.
- За да нулирате максималната стойност, задръжте натиснат бутона **MAX/MIN** за повече от 2 секунди, докато се показват максималните стойности.
- За да нулирате минималната стойност, задръжте натиснат бутона **MAX/MIN** за повече от 2 секунди, докато се показват минималните стойности.

## Настройка на предупрежденията

- За да настроите предупреждението в **нормален режим**, задръжте натиснат бутона **ALERT** (Сигнал) повече от 2 секунди, за да влезете в режим **настройка на предупреждението**.
- Натиснете бутоните **WIND/+** (Вятър/+ ) и **BARO/-/☁** (Налягане/-/Wi-Fi) в режима на настройка на предупреждението за повишаване или понижаване на стойността.
- Натиснете бутона **ALERT** (Сигнал) за вкл./изкл. на предупреждението.
- Натиснете бутона **ALERT** (Сигнал) за потвърждаване и преминаване към следващата настройка.

Последователност на настройка на предупрежденията: Предупреждение за висока вътрешна температура > Предупреждение за ниска вътрешна температура > Предупреждение за висока вътрешна влажност > Предупреждение за ниска вътрешна влажност > Предупреждение за висока външна температура > Предупреждение за ниска външна температура > Предупреждение за висока външна влажност > Предупреждение за ниска външна влажност > Предупреждение за висока скорост на вятъра > Предупреждение за висока скорост на поривите на вятъра > Предупреждение за ниско налягане > Предупреждение за интензивни валежи > Предупреждение за високи дневни валежи > Предупреждение за висок ултравиолетов индекс > Предупреждение за висока интензивност на светлината.

Когато предупреждението е включено, се показва  или .

- За да напуснете **режима на настройка на предупреждението**, натиснете бутона  **z z** (Фоново осветление / Повторение).

Когато се задейства дадено предупреждение, звънецът ще се включи за една минута, а съответната иконка за предупреждение и метеорологичната информация ще мигат.

- За да изключите звука на предупреждението, натиснете бутона  **z z** (Фоново осветление / Повторение).



**ВНИМАНИЕ!** Ако дадено предупреждение се изключи автоматично след една минута, а не бъде изключено ръчно, съответната иконка на сигнала и показанията ще продължат да мигат, докато излязат от диапазона на предупреждението. Метеорологичното предупреждение ще се задейства отново щом показанията попаднат в диапазона за предупреждение.

Последователност на настройка на предупрежденията	Диапазон на настройка	Стойност по подразбиране
Предупреждение за висока вътрешна температура	-9,9... 50 °C (-14,1...122 °F)	50 °C (122 °F)
Предупреждение за ниска вътрешна температура		-9,9 °C (14,1 °F)
Предупреждение за висока вътрешна влажност	1-99%	80%
Предупреждение за ниска вътрешна влажност		40%
Предупреждение за висока външна температура	-40... 70 °C (-40... 158 °F)	40 °C (104 °F)
Предупреждение за ниска външна температура		0 °C (32 °F)
Предупреждение за висока външна влажност	1-99%	80%
Предупреждение за ниска външна влажност		40%
Предупреждение за средна скорост на вятъра	0-50 m/s 2-180 km/h 1-181 mph 1-97 kn	17 m/s 62 km/h 38 mph 33 kn
Предупреждение за висока скорост на поривите на вятъра	0-50 m/s 2-180 km/h 1-181 mph 1-97 kn	17 m/s 62 km/h 38 mph 33 kn
Предупреждение за ниско налягане	1-10 hPa 0,03-0,3 inHg 0,7-7,5 mmHg	3 hPa 0,09 inHg 2,2 mmHg
Предупреждение за валежи с голяма интензивност	1-1000 mm/h 0,04-39 in/h	101 mm/h 4 in/h
Предупреждение за голямо количество на дневните валежи	1-1000 mm 0,03-39,37 in	101 mm 4 in
Предупреждение за висок ултравиолетов индекс	1-15	10
Предупреждение за висока интензивност на светлината	1-200 klx 7-1580 W/m <sup>2</sup> 0-185 kfc	100 klx 790 W/m <sup>2</sup> 92 kfc

## Фоново осветление на екрана

С постояннотоков адаптер фоновото осветление може да бъде включено постоянно.

- Натиснете ☼ z z (Фоново осветление / Повторение) за регулиране на яркостта на фоновото осветление: висока, ниска или изкл.

Без постояннотоков адаптер фоновото осветление се включва временно.

- Натиснете ☼ z z (Фоново осветление / Повторение) за включване на фоновото осветление за 15 секунди.

## Индикатор за изтощена батерия

Иконката за изтощена батерия в сегментите за температура и влажност (вътрешна/външна) показва необходимостта от смяна на батериите в съответните устройства (метеорологична станция / външен датчик).

## Възстановяване на фабричните настройки

Ако имате проблеми с работата на метеорологичната станция или външния датчик 7 в 1, възстановяването на фабричните настройки ще Ви помогне да ги върнете в първоначалното им състояние.

- Изключете всички захранващи източници (батерии и постояннотоков адаптер) от метеорологичната станция и ги свържете отново. Метеорологичната станция ще се върне на фабричните настройки.
- За да нулирате външния датчик 7 в 1, натиснете бутона **RESET** (Възстановяване) върху корпуса на датчика или поставете отново батериите.

# Техническо обслужване

## Почистване на дъждомера

Почиствайте го на всеки 3 месеца. Завъртете фунията обратно на часовниковата стрелка, и я повдигнете, за да получите достъп до механизма на дъждомера. Забършете го с влажна кърпа, за да отстраните замърсяванията, остатъците и насекомите. При проблеми с насекоми напръскайте леко с инсектицид.

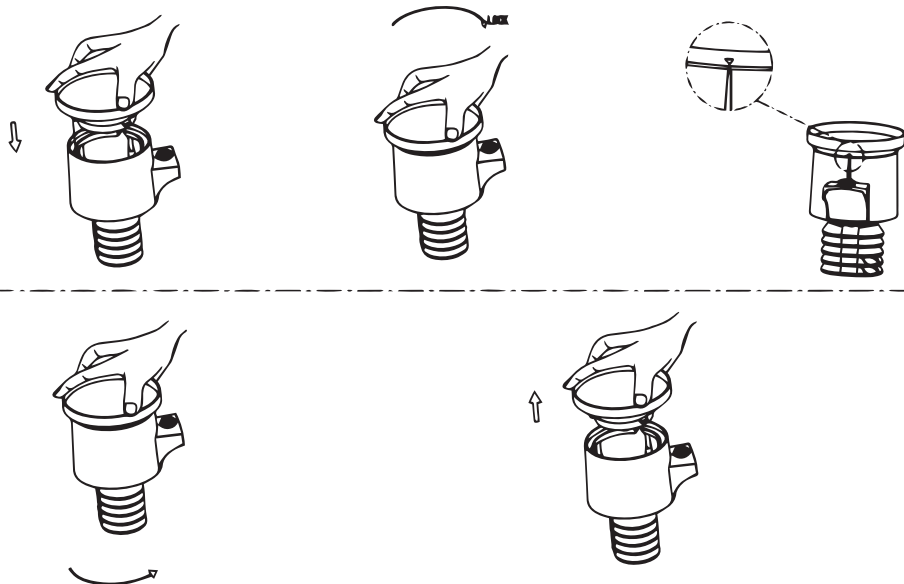

## Почистване на датчика за слънчева радиация и на соларния панел

Почиствайте ги на всеки 3 месеца с влажна кърпа.

## Смяна на батериите

Смяна на всеки 1–2 години. При сурови условия извършвайте проверка на всеки 3 месеца. При продължително използване батериите могат да протекат.

При смяна на батериите: Нанесете върху клемите на батериите инхибитор на корозията, който може да се купи в повечето железарии.

## В условията на сняг

Напръскайте горната част на метеорологичната станция със силиконов спрей против заледяване, за да предотвратите натрупването на сняг.

## Спецификации

Атмосферно налягане, мерни единици	hPa, inHg, mmHg
Диапазон на измерване на атмосферното налягане	600–1100 hPa, 17,7–32,5 inHg, 450–825 mmHg
Влажност на въздуха, единици за измерване	% (RH)
Диапазон на измерване на влажността (на закрито, на открито)	1–99%
Температура, мерни единици	°C, °F
Диапазон на измерване на температурата (на закрито)	–10... +50 °C (+14... +122 °F)
Диапазон на измерване на температурата (на открито)	–40... +70 °C (–40... +158 °F)
Скорост на вятъра (анемометър), измервателни единици	m/s, km/h, mph (мили в час), knots (kn, морски възли)
Диапазон на измерване на скоростта на вятъра	0–50 m/s, 0–180 km/h, 0–112 mph, 0–97 kn
Количество на валежите (дъждомер), измервателни единици	mm, in
Диапазон на измерване на количеството на валежите	0–12999 mm (0–511,8 in)



Измерване на интензитета на светлината, измервателни единици	klx (нилолуксове), kfc (klm/ft <sup>2</sup> ), W/m <sup>2</sup>
Диапазон на измерване на интензитета на светлината	1–200 klx, 0–18,6 kfc, 7–1580 W/m <sup>2</sup>
Ултравиолетов индекс	0–15
Екран	цветен течнокристален дисплей
Формат на часа	24-часов, 12-часов
Честота на радиосигнала	868 MHz
Обсег на радиосигнала	150 m (при открито пространство)
Интервал на предаване	20 сек
Захранване (основно устройство)	3 бр. алкални батерии размер AAA, 5 V, 1 A DC адаптер
Захранване (мултисензор)	3 бр. алкални батерии размер AA

Производителят си запазва правото да прави промени на гамата продукти и спецификациите им без предварително уведомление.

## Грижи и поддръжка

- Вземете необходимите предпазни мерки, когато използвате устройството заедно с деца или с други лица, които не са чели или които не разбират напълно настоящите инструкции.
- Не се опитвайте да разглобявате устройството сами по каквато и да е причина. За ремонти от всякакъв вид се свържете с местния специализиран сервизен център.
- Пазете устройството от резки удари и прекомерна механична сила.
- Съхранявайте устройството на сухо и хладно място, далеч от опасни киселини и други химикали, далеч от нагреватели, открит огън и други източници на високи температури.
- Работете с устройството само в напълно суха среда и не докосвайте устройството с мокри или влажни части на тялото.
- Използвайте само принадлежности и резервни части за устройството, които отговарят на техническите спецификации.
- Преди употреба проверете устройството и неговите кабели и връзки за евентуални повреди.
- Никога не правете опит да използвате повредено устройство или устройство с повредени електрически части! Повредените части трябва незабавно да бъдат сменени в оторизиран сервиз.
- Ако някаква част от устройството или батерията бъде погълната, веднага потърсете медицинска помощ.
- Децата трябва да използват устройството само под надзора на възрастни.

## Инструкции за безопасност за батериите

Винаги купувайте батерии с правилния размер и характеристики, които са най-подходящи за предвидената употреба. Винаги сменяйте целия комплект батерии едновременно, като внимавате да не смесвате стари и нови батерии или батерии от различен вид. Почиствайте контактите на батериите и тези на уреда, преди да поставите батериите. Уверете се, че батериите са поставени правилно спрямо поляритета (+ и –). Извадете батериите от оборудване, което няма да се използва дълго време. Изваждайте своевременно изтощените батерии. Никога не свързвайте батериите на късо, тъй като това може да причини високи температури, теч или експлозия. Никога не загревайте батериите, за да ги направите отново годни за употреба. Не разглобявайте батериите. Не забравяйте да изключвате уредите след употреба. Съхранявайте батериите далеч от деца, за да се избегне опасността от поглъщане, задушаване или отравяне. Изхвърляйте използваните батерии съгласно законите на държавата Ви.

## Международна доживотна гаранция от Levenhuk

Всички телескопи, микроскопи, бинокли и други оптични продукти от Levenhuk, с изключение на аксесоарите, имат доживотна гаранция за дефекти в материалите и изработката. **Доживотната гаранция** представлява гаранция, валидна за целия живот на продукта на пазара. За всички аксесоари Levenhuk се предоставя гаранция за липса на дефекти на материалите и изработката за период от **две години** от датата на покупка на дребно. Levenhuk ще ремонтира или замени всеки продукт или част от продукт, за които след проверка от страна на Levenhuk се установи наличие на дефект на материалите или изработката. Задължително условие за задължението на Levenhuk да ремонтира или замени такъв продукт е той да бъде върнат на Levenhuk заедно с документ за покупка, който е задоволителен за Levenhuk.

За повече информация посетете нашата уебстраница: [bg.levenhuk.com/garantsiya](http://bg.levenhuk.com/garantsiya)

Ако възникнат проблеми с гаранцията или ако се нуждаете от помощ за използването на Вашия продукт, свържете се с местния представител на Levenhuk.

## CZ Meteorologická stanice Levenhuk Wezzer PLUS LP150

**Sada obsahuje:** zobrazovací jednotka, DC adaptér, bezdrátový venkovní senzor 7 v 1 s dešťovým trychtýřem, větrná lopatka pro určení směru větru s 1 šroubem, misky pro měření rychlosti větru s 1 šroubem, montážní tyč se 4 šrouby, montážní držáky se 6 šrouby, 2 pryžové podložky, 2 šroubováky, návod k použití a záruční list.



**Upozornění!** Mějte na paměti, že síťové napětí ve většině evropských zemí je 220–240 V. Chcete-li svůj přístroj používat v zemi s odlišnou normou síťového napětí, nezapomeňte, že je naprosto nezbytné použít napěťový měnič.

### Začínáme

#### Bezdrátový venkovní senzor 7 v 1

- Připevňte senzor k montážní tyči (7) a k tyči na držáku (8) pomocí šroubů.

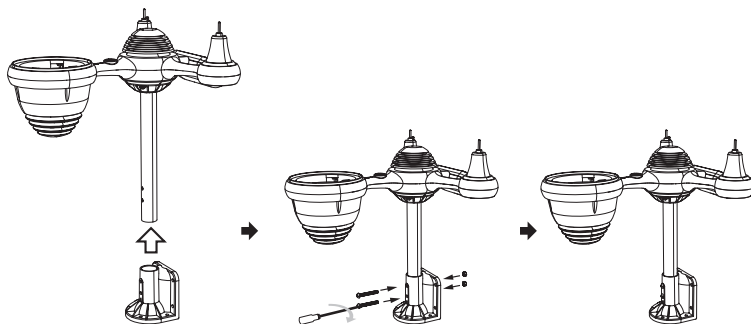
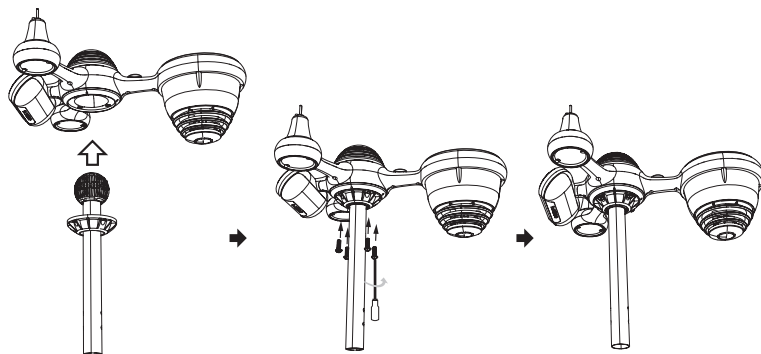

- Chcete-li nainstalovat misky pro měření rychlosti větru (6), vyrovnejte otvory pro šrouby v miskách s plochou stranou kovové tyče a pevně ji přišroubujte.

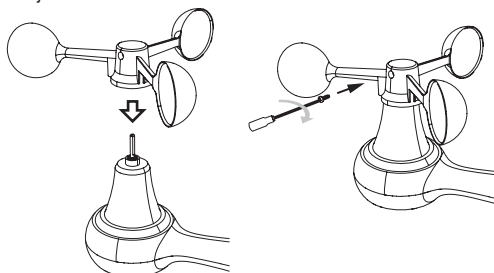

- Vložte větrnou lopatku pro určení směru větru do kovové tyče a pevně ji přišroubujte, aby byla zajištěna na svém místě.

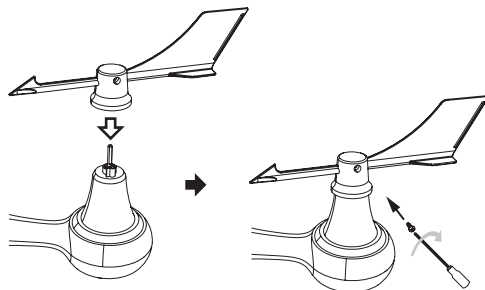

- Vyrovnajte zářezy na dešťovém trychtýři (5) se zajišťovacími drážkami uvnitř kolektoru dešťové vody. Vložte dešťový trychtýř a zajištěte jej na místě otočením ve směru hodinových ručiček.

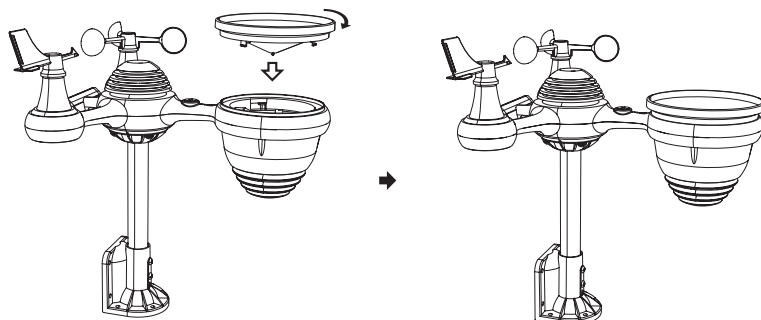

- Posuňte spínač na příhradce pro baterie (12) do polohy "odjištěno" a příhrádku otevřete.



- Vložte baterie správnou stranou dle označení polaritý +/-.

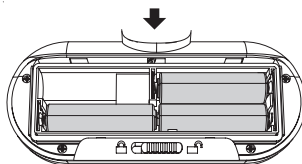

- Zavřete kryt příhradky pro baterie a posuňte spínač do polohy "uzamčeno".

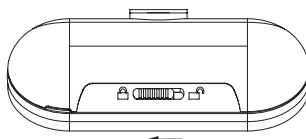



**UPOZORNĚNÍ!** Při výběru místa pro instalaci venkovního senzoru mějte na paměti, že dešťový trychtýř vyžaduje pravidelné čištění. Umístěte senzor alespoň 1,5 m od budov. Vyberte umístění v otevřeném prostoru s přímým přístupem slunečního světla. Pro spolehlivý přenos dat by měla být vzdálenost mezi senzorem a meteorologickou stanicí až 150 m. Abyste předešli rušení, ujistěte se, že senzor a hlavní základna jsou ve vzdálenosti 1–2 m od domácích spotřebičů pracujících na stejné frekvenci.

- Vyberte vhodné místo pro instalaci venkovního senzoru 7 v 1. Sada obsahuje montážní držáky pro instalaci na svislé nebo vodorovné plochy a také na vlastní montážní tyč.

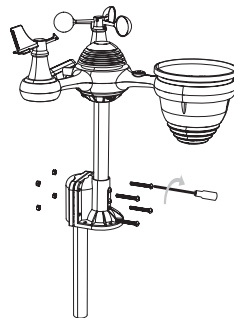
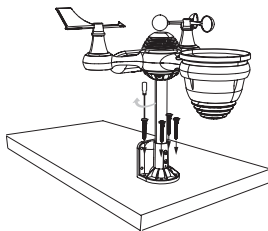
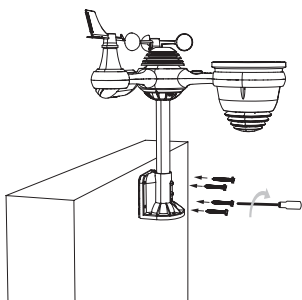

- Zajistěte senzor pevně na místě, abyste zabránili jeho otřesům za větrného počasí, protože to může negativně ovlivnit přesnost měření srážek.
- Upevněte montážní držáky (8) k povrchu/stěně pomocí 4 přiložených závitových šroubů nebo připevněte montážní tyč k vaší již nainstalované montážní tyči pomocí přiložených šroubů a matic M5. Připevnění k montážní tyči vyžaduje použití přiložených pryžových podložek.
- Nainstalujte venkovní senzor tak, aby dešťový trychtýř směřoval na sever a solární panel na jih. Pro přesné určení polohy použijte kompas.
- K vyrovnaní senzoru do vodorovné polohy použijte bublinkovou vodováhu (4). Pokud senzor nebude ve vodorovné poloze, budou naměřené údaje o UV záření a intenzitě slunečního záření nepřesné.
- Chcete-li opravit vodorovnou polohu venkovního senzoru, povolte šrouby na montážní tyči (7). Upravte vodorovnou polohu tak, aby se bublina nacházela přesně uprostřed mezi ryskami vodováhy, a šrouby utáhněte.
- Standardní směr bezdrátového venkovního senzoru je sever, který poskytuje nejvyšší přesnost na severní polokouli. Pokud se však nacházíte na jižní polokouli, musí být senzor nasměrován na jih.
- V nastavení hodin vyberte režim STH (viz část "Nastavení hodin").

## Meteorologická stanice

- Zapojte napájecí adaptér do napájecího konektoru meteorologické stanice (9). Vložte 3 alkalické baterie AAA pro záložní napájení, dbejte na správnou polaritu.



**POZOR!** Pro napájení hlavní základny se doporučuje použít DC adaptér. Baterie slouží pouze jako záložní zdroj.

## Spárování s bezdrátovým senzorem 7 v 1

- Jakmile meteorologickou stanicí zapnete, měla by automaticky vyhledat bezdrátové senzory a připojit se k nim.
- Pokud se spojení nepodaří navázat do 10 minut, opakujte režim párování vyjmutím a opětovným zasunutím napájecí zástrčky.
- Na obrazovce základnové stanice uvidíte blikající ikonu  zobrazenou v segmentu teploty/vlhkosti (1). Po dokončení procesu párování bude ikona antény svítit trvale (nebude blikat) a v příslušných segmentech obrazovky se zobrazí údaje o venkovní teplotě a vlhkosti, rychlosti a směru větru, UV záření, intenzitě slunečního záření a množství srážek. Stanice vstoupila do **normálního režimu zobrazení**.
- Pokud po resetování nebo restartu stanice selže připojení k senzorům, stiskněte a podržte tlačítko CHANNEL (Kanál) po dobu 2 sekund pro vstup do režimu párování. To umožní stanici automaticky přeregistrovat senzory.

## Nastavení připojení Wi-Fi a meteorologického serveru

- Je vyžadována aktivní 2,4 GHz Wi-Fi síť.



**POZOR!** Meteorologická stanice zajišťuje pravidelný přenos aktuálních naměřených údajů na servery WeatherUnderground (<https://www.wunderground.com>) a Weathercloud (<https://weathercloud.net>) při stabilním připojení k internetu a příslušným nastavením. Chcete-li používat tuto funkci, musíte meteorologickou stanici zaregistrovat na výše uvedených stránkách vytvořením osobního účtu (zdarma) a obdržet ID meteorologické stanice a přístupového klíče. Oba meteorologické servery vám umožňují přijímat aktuální údaje o počasí z vaší meteorologické stanice v reálném čase a prohlížet si historická údaje z libovolné části světa přes internet.

- Stiskněte a podržte tlačítko **BARO/-/** (Tlak/-/Wi-Fi) po dobu 3 sekund. Na LCD obrazovce stanice se zobrazí ikona **AP**, což znamená, že stanice vstoupila do režimu přístupového bodu (**AP**) a je připravena nastavit připojení Wi-Fi.
- Pomocí smartphonu, tabletu nebo počítače proveďte následující kroky:
  - Otevřete nastavení Wi-Fi na počítači nebo zařízení **Android/iOS**. Chcete-li to provést, přejděte do nastavení a vyberte **Nastavení Wi-Fi**.
  - Najděte SSID meteorologické stanice ze seznamu. V seznamu by se měl objevit jako **WWS-XXXXXX** (kde všechna X jsou celá čísla). Klepnutím na SSID se připojíte.
  - Jakmile se připojíte k meteorologické stanici, otevřete svůj internetový nebo mobilní webový prohlížeč a do adresního řádku zadejte následující adresu: **http://192.168.1.1** pro přístup k webovému rozhraní meteorologické stanice. (Ujistěte se, že jste uvedli **http://**, jinak by webový prohlížeč mohl adresu interpretovat jako vyhledávací dotaz.)
  - Ve webovém rozhraní vyplňte požadované informace na kartě **SETUP** (Nastavení). Před uložením se ujistěte, že jsou všechny informace zadány správně. Pokud neplánujete používat Wunderground.com a/nebo Weathercloud.net, zrušte příslušné zaškrtnutí.

**SETTINGS**

**SETUP**      **ADVANCED**

Language: English 1

**Wi-Fi Router Setup**

Router: Router 12345 2

Select the menu and choose your 2.4GHz WIFI Router

Password: \*\*\*\*\* 3

**Weather Server Setup**

**WeatherUnderground**

Station ID: KCACANT19 4

Station Key: \*\*\*\*\* 5

Upload wunderground.com  6

**WeatherCloud**

Station ID: a7d9d2a279fbbafa 7

Station Key: \*\*\*\*\* 8

Upload weatherCloud.net  9

**Time Zone Setup**

Time Zone: +0.00 10

**Time Server Setup**

Server URL: time.windows.com 11

Firmware Version: 1.0.1      **Apply** 12

# Webové rozhraní meteorologické stanice (karta SETUP (Nastavení))

1	Vyberte jazyk uživatelského rozhraní
2	Vyberte ze seznamu dostupných sítí Wi-Fi (SSID)
3	Heslo k vaší síti Wi-Fi
4	ID serverové stanice WeatherUnderground
5	Klíč/heslo serverové stanice WeatherUnderground
6	Potvrzení nahrání aplikace WeatherUnderground
7	ID stanice serveru Weathercloud
8	Klíč/heslo stanice serveru Weathercloud
9	Potvrzení nahrání do Weathercloud
10	Výběr časového pásma
11	Výběr serveru pro synchronizaci času
12	Tlačítko <b>APPLY</b> (Použit)





**POZOR!** Chcete-li automaticky synchronizovat čas ve vašem časovém pásmu, změňte nastavení časového pásma v části **TimeZoneSetup** (Nastavení časového pásma) na kartě **SETUP** (Nastavení). Výchozí hodnota je "+0:00". Musíte zadat odpovídající časové pásmo. Pokud ve vaší zemi platí letní čas, aktivujte příslušné zaškrtnávací políčko.

– Stisknutím tlačítka **APPLY** (Použit) uložíte informace vyplněné na této kartě.



**POZOR!** Karta **ADVANCED** (Pokročilé) obsahuje možnosti pro kalibraci senzorů, ale to vyžaduje specializované znalosti. V denním provozu meteorologické stanice se nedoporučuje samostatně kalibrovat většinu senzorů, s výjimkou indikátorů relativního tlaku, které jsou velmi závislé na nadmořské výšce.

- Nastavení ukončíte stisknutím a podržením tlačítka **BARO/-/** (Tlak/-/Wi-Fi) na meteorologické stanici po dobu 3 sekund. Stanice opouští režim přístupového bodu (**AP**) a připojí se k vaší síti Wi-Fi se všemi vašimi uloženými změnami.
- Stav připojení Wi-Fi se zobrazí na LCD obrazovce. Blikající ikona  znamená nestabilní signál Wi-Fi nebo aktivní pokusy o připojení k routeru. Chybějící ikona  znamená, že meteorologická stanice není připojena k Wi-Fi routeru. Trvale svítící ikona  znamená stabilní připojení k vaší síti.

## Základní nastavení meteorologické stanice

- Stiskněte a podržte tlačítko **SET** (Nastavení) pro spuštění konfigurace. Na LCD obrazovce bude blikat **Beep ON** (pípnutí zapnuto).
- Stisknutím tlačítka **WIND/+** (Vitr/+) nebo **BARO/-/** (Tlak/-/Wi-Fi) zapnete nebo vypnete zvuk tlačítek.
- Stiskněte tlačítko **SET** (Nastavení) pro potvrzení a přejděte k dalšímu nastavení.

Pořadí základních nastavení: Zapnutí/vypnutí zvukového signálu > Zapnutí/vypnutí NTP serveru > Jazyk > Časové pásmo > Zapnutí/vypnutí letního času (DST) > Formát data > Rok > Měsíc > Datum > 12/24 hodin > Čas (hodiny) > Čas (minuty) > Jednotky teploty > Jednotky tlaku > Kalibrace relativního tlaku > Jednotky intenzity slunečního záření > Jednotky srážek > Jednotky rychlosti větru > Polokoule > Konec nastavení (návrat do normálního režimu).



**POZOR!** Pro zobrazení dne v týdnu je k dispozici 8 jazyků: ENG (angličtina), GER (němčina), FRE (francouzština), SPA (španělština), ITA (italština), DAN (dánština), DUT (holandština), RUS (ruština).

Po 20 sekundách nečinnosti se režim nastavení automaticky přepne do **normálního režimu**. Chcete-li ukončit nastavení, stiskněte tlačítko  **zz** (Podsvícení/Odložení).

## Настройка на часовника

- V **normálním režimu** stiskněte a podržte tlačítko **SET** (Nastavení) po dobu 3 sekund pro vstup do **režimu nastavení času**. Pro změnu hodnot použijte tlačítko **WIND/+** (Vitr/+) nebo **BARO/-/** (Tlak/-/Wi-Fi).
- Pořadí nastavení času: Hodiny > Minuty > Ukončení **režimu nastavení času**.
- Podržte tlačítko **WIND/+** (Vitr/+) a tlačítko **BARO/-/** (Tlak/-/Wi-Fi) po dobu 2 sekund pro rychlé procházení hodnot.
- Stiskněte tlačítko **SET** (Nastavení) pro potvrzení a přejděte k dalšímu nastavení.

## Nastavení alarmu

- V **normálním režimu** stiskněte tlačítko **SET** (Nastavení) pro přepnutí do **režimu alarmu**.
- V **režimu alarmu** stiskněte a podržte tlačítko **SET** (Nastavení) po dobu 3 sekund pro přepnutí do **režimu nastavení alarmu**.
- Pro změnu hodnot použijte tlačítko **WIND/+** (Vítr/+) nebo **BARO/-/** (Tlak/-/Wi-Fi).
- Pořadí nastavení alarmu: Hodiny alarmu > Minuty alarmu > Ukončení **režimu nastavení alarmu**.
- Podržte tlačítko **WIND/+** (Vítr/+) a tlačítko **BARO/-/** (Tlak/-/Wi-Fi) po dobu 2 sekund pro rychlé procházení hodnot.
- Stiskněte tlačítko **SET** (Nastavení) pro potvrzení a přejděte k dalšímu nastavení.

## Zapnutí/vypnutí zvuku alarmu

- V **normálním režimu** stiskněte tlačítko **SET** (Nastavení) pro přepnutí do **režimu alarmu**.
- Stisknutím tlačítka **TEMP/** (Teplota/Alarm) alarm zapnete nebo vypnete. Aktivní alarm se zobrazí pomocí ikony na obrazovce.
- Stiskněte tlačítko **SET** (Nastavení) pro potvrzení a ukončete režim nastavení.
- Chcete-li vypnout zvuk alarmu, stiskněte libovolné tlačítko kromě ☀️ Zz (Podsvícení/Odložení). Příští den se automaticky vypne ve stejnou dobu. Pokud během alarmu stisknete tlačítko ☀️ Zz (Podsvícení/Odložení), alarm se pozastaví (ikona odložení alarmu Z<sup>2</sup> bude blikat) a zazní znovu za 5 minut.

## Fáze Měsíce

Fáze Měsíce vypočítá meteorologická stanice podle vašeho časového pásma, času a data. Tabulka ukazuje symboly jednotlivých fází Měsíce pro severní a jižní polokouli.

Ikona severní polokoule	Název fáze Měsíce	Ikona jižní polokoule
	Nov (novoluní)	
	Dorůstající srpek	
	První čtvrt	
	Dorůstající měsíc	
	Úplněk	
	Ubývající měsíc	
	Poslední čtvrt	
	Ubývající srpek	

## Výstraha před náledím



Pokud je teplota přijatá ze vzdáleného venkovního senzoru nižší než 1 °C (33,8 °F), zobrazí se symbol mrazu ❄️.

## Index vnitřního komfortu

Sucho (vlhkost < 40%)	Příjemné klima (vlhkost 40-70%)	Vlhko (vlhkost > 70%)

Pokud teplota není v rozmezí 20 až 28 °C, symbol se nezobrazí.

# Indikátory trendu vývoje počasí

Indikátor trendu	Teplota	Vlhkost	Atmosférický tlak
	Teplota se za poslední hodinu zvýšila o > 1 °C/2 °F	Vlhkost se za poslední hodinu zvýšila o 3%	Atmosférický tlak se za poslední hodinu zvýšil o > 2 hPa/1,5 mmHg
	Teplota se za poslední hodinu nezměnila o více než 1 °C/2 °F	Vlhkost se za poslední hodinu nezměnila o více než 3%	Atmosférický tlak se za poslední hodinu nezměnil o více než 2hPa/1,5 mmHg
	Teplota klesla za poslední hodinu < 1 °C/2 °F	Vlhkost klesla za poslední hodinu o 3%	Atmosférický tlak za poslední hodinu klesl o > 2 hPa/1,5 mmHg

## Atmosférický tlak

- Stisknutím tlačítka **BARO/-/**  (Tlak/-/Wi-Fi) v **normálním režimu** přepnete mezi absolutním a relativním tlakem.

## Vítr

- Stisknutím tlačítka **WIND/+** (Vítr/+) v **normálním režimu** můžete přepínat mezi průměrnou rychlostí větru, rychlostí nárazů větru a směrem větru.

## Srážky

- Stisknutím tlačítka **RAIN** (Děšť) v **normálním režimu** můžete přepínat mezi hodnotami Precipitation Rate (per hour) (Úhrn srážek (za hodinu)), Rainfall (Srážky), Daily Precipitation (Denní srážky), Weekly Precipitation (Týdenní srážky), Monthly Precipitation (Měsíční srážky) a Total Precipitation (Celkové srážky).
- Stisknutím a podržením tlačítka **RAIN** (Děšť) po dobu 2 sekund vynulujete celkové množství srážek.

## Teplotní index

- Stisknutím tlačítka **TEMP/**  (Teplota/Alarm) v **normálním režimu** přepínáte mezi různými indexy: Feels like (Pocitová teplota), Heat Index (Index tepla), Wind Chill Index (Index chladu větru), Dew Point (Rosný bod), Outside Temperature (Venkovní teplota).

## Předpověď počasí

Vestavěný barometr monitoruje změny atmosférického tlaku a na základě získaných dat generuje předpověď počasí.

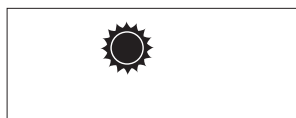

Slunečno

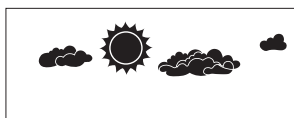

Polojasno (částečně zataženo)



Zataženo



Deštivo



Hustý déšť



Sněhové přeháňky

## Maximální/minimální hodnoty

- Stisknutím tlačítka **MAX/MIN** v **normálním režimu** přepínáte mezi **maximálními** a **minimálními hodnotami**. Pokud do 10 sekund neprovedete žádnou akci, meteorologická stanice se automaticky vrátí do **normálního režimu**.
- V **režimu max/min** použijte:
  - Tlačítko **TEMP/**  (Teplota/Alarm) pro zobrazení hodnot teploty v následujícím pořadí: Feels like > Wind chill > Heat index > Dew point > Outdoor temperature (Pocitová teplota > Chlad větru > Tepelný index > Rosný bod > Venkovní teplota).







- Tlačítko **RAIN** (Děšť) pro zobrazení hodnot srážek v následujícím pořadí: Celkové množství srážek > Denní množství srážek > Týdenní množství srážek > Měsíční množství srážek.
- Tlačítko **BARO/-/**  (Tlak/-/Wi-Fi) pro zobrazení absolutních a relativních hodnot tlaku.
- Tlačítko **WIND/+** (Větr/+) pro zobrazení hodnot rychlosti větru a rychlosti nárazů větru.
- Tlačítko **CHANNEL** (Kanal) pro zobrazení vnitřní teploty a vlhkosti.
- Chcete-li resetovat maximální hodnotu, podržte tlačítko **MAX/MIN** déle než 2 sekundy, zatímco se zobrazují maximální hodnoty.
- Chcete-li vynulovat minimální hodnotu, podržte tlačítko **MAX/MIN** déle než 2 sekundy, zatímco se zobrazují minimální hodnoty.

## Nastavení výstrahy

- Chcete-li nastavit výstrahu v **normálním režimu**, podržte tlačítko **ALERT** (Výstraha) déle než 2 sekundy, abyste vstoupili do **režimu nastavení výstrahy**.
- Stisknutím tlačítka **WIND/+** (Větr/+) a **BARO/-/**  (Tlak/-/Wi-Fi) v režimu nastavení výstrahy upravte hodnotu nahoru nebo dolů.
- Stisknutím tlačítka **ALERT** (Výstraha) výstrahu zapnete nebo vypnete.
- Stisknutím tlačítka **ALERT** (Výstraha) potvrďte a přejděte na další položku.

Pořadí nastavení výstrahy: Výstraha před vysokou vnitřní teplotou > Výstraha před nízkou vnitřní teplotou > Výstraha před vysokou vnitřní vlhkostí > Výstraha před nízkou vnitřní vlhkostí > Výstraha před vysokou venkovní teplotou > Výstraha před nízkou venkovní teplotou > Výstraha před vysokou venkovní vlhkostí > Výstraha před nízkou venkovní vlhkostí > Výstraha před vysokou rychlostí větru > Výstraha před vysokou rychlostí nárazů větru > Výstraha před nízkým tlakem > Výstraha před vysokou intenzitou srážek > Výstraha před vysokými denními srážkami > Výstraha před vysokým indexem UV > Výstraha před vysokou intenzitou slunečního záření.

Ikona  nebo  se zobrazí, když je výstraha zapnuta.

- Chcete-li ukončit **režim nastavení výstrahy**, stiskněte tlačítko  **z** (Podsvícení/Odložení).  
Když je spuštěna výstraha, vyzvánění bude znít po dobu jedné minuty a příslušná ikona výstrahy a údaj o počasí budou blikat.
- Chcete-li zvuk výstrahy vypnout, stiskněte tlačítko  **z** (Podsvícení/Odložení).



**POZOR!** Pokud se výstraha automaticky vypne po jedné minutě namísto ručního vypnutí, příslušná ikona výstrahy a naměřené hodnoty budou nadále blikat, dokud se naměřené hodnoty neposunou mimo rozsah výstrahy. Výstraha před počasím se znovu spustí, jakmile se naměřené hodnoty dostanou do rozsahu výstrahy.

Pořadí nastavení výstrahy	Rozsah nastavení	Výchozí hodnota
Výstraha před vysokou vnitřní teplotou	-9,9... 50 °C (-14,1...122 °F)	50 °C (122 °F)
Výstraha před nízkou vnitřní teplotou		-9,9 °C (14,1 °F)
Výstraha před vysokou vnitřní vlhkostí	1-99%	80%
Výstraha před nízkou vnitřní vlhkostí		40%
Výstraha před vysokou venkovní teplotou	-40... 70 °C (-40... 158 °F)	40 °C (104 °F)
Výstraha před nízkou venkovní teplotou		0 °C (32 °F)
Výstraha před vysokou venkovní vlhkostí	1-99%	80%
Výstraha před nízkou venkovní vlhkostí		40%
Výstraha před vysokou průměrnou rychlostí větru	0-50 m/s 2-180 km/h 1-181 mil/h 1-97 uzlů	17 m/s 62 km/h 38 mil/h 33 uzlů
Výstraha před vysokou rychlostí nárazů větru	0-50 m/s 2-180 km/h 1-181 mil/h 1-97 uzlů	17 m/s 62 km/h 38 mil/h 33 uzlů
Výstraha před nízkým tlakem	1-10 hPa 0,03-0,3 inHg 0,7-7,5 mmHg	3 hPa 0,09 inHg 2,2 mmHg
Výstraha před vysokou intenzitou srážek	1-1000 mm/h 0,04-39 in/h	101 mm/h 4 in/h

Výstraha před vysokými denními srážkami	1–1000 mm 0,03–39,37 palce	101 mm 4 palce
Výstraha před vysokým UV indexem	1–15	10
Výstraha před vysokou intenzitou slunečního záření	1–200 klx 7–1580 W/m <sup>2</sup> 0–185 kfc	100 klx 790 W/m <sup>2</sup> 92 kfc

## Podsvícení obrazovky

Při použití DC adaptéru může podsvícení zůstat trvale zapnuté.

- Stisknutím tlačítka  z (Podsvícení/Odložení) upravíte jas podsvícení: vysoký, nízký nebo vypnuté.

Bez DC adaptéru se podsvícení dočasně zapne.

- Stisknutím tlačítka  z (Podsvícení/Odložení) zapnete podsvícení na 15 sekund.

## Indikátor vybitých baterií

Ikona vybité baterie v segmentech teploty a vlhkosti (vnitřní/venkovní) indikuje nutnost výměny baterií v odpovídajících zařízeních (meteorologická stanice / venkovní senzor).

## Obnovení továrního nastavení

Pokud máte problémy s provozem meteorologické stanice nebo venkovního senzoru 7 v 1, resetování na tovární nastavení je pomůže vrátit do původního stavu.

- Odpojte všechny zdroje napájení (baterie a DC adaptér) od meteorologické stanice a znovu je připojte. Meteorologická stanice se vrátí do továrního nastavení.
- Chcete-li resetovat venkovní senzor 7 v 1, stiskněte tlačítko **RESET** (Resetovat) na těle senzoru nebo znovu vložte baterie.

## Údržba

### Čištění srážkoměru

Čistěte každé 3 měsíce. Vytočte nálevku proti směru hodinových ručiček a zvedněte ji, abyste získali přístup k mechanismu srážkoměru. Otrěte ji vlhkým hadříkem, abyste odstranili nečistoty, úlomky a hmyz. Při problémech s hmyzem ji lehce postříkejte insekticidem.

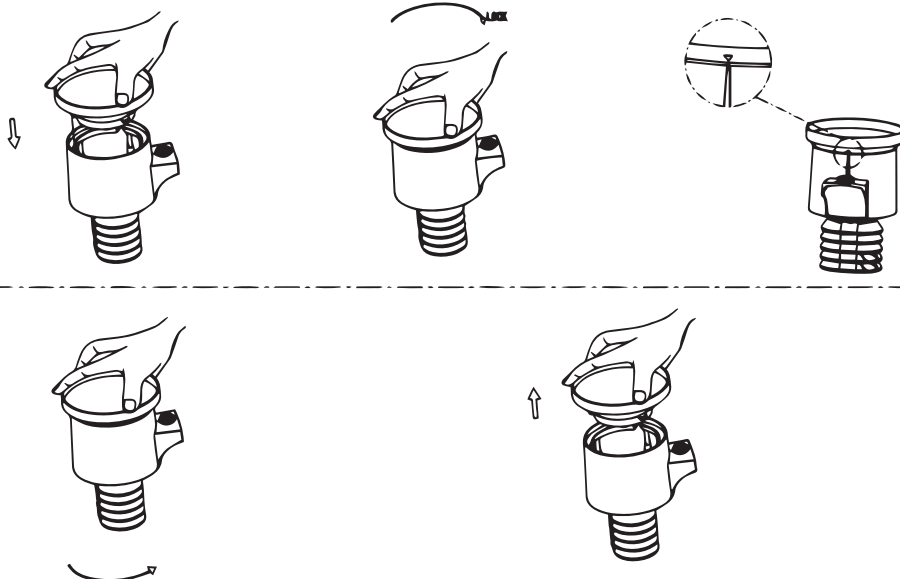

## Čištění snímače slunečního záření a solárního panelu

Každé 3 měsíce je očistěte vlhkým hadříkem.

## Výměna baterií

Baterie vyměňujte každé 1–2 roky. V drsných podmínkách kontrolujte stav baterií každé 3 měsíce. Při příliš dlouhém používání mohou baterie vytekat.

Při výměně baterií: na póly baterie naneste inhibitor koroze, který je k dostání ve většině železářství.

## V zasněžených podmínkách

V zimních podmínkách nastříkejte horní část meteorologické stanice silikonovým sprejem proti námraze, abyste zabránili hromadění sněhu.

## Technické údaje

Atmosférický tlak, jednotky měření	hPa, inHg, mmHg
Rozsah měření atmosférického tlaku	600–1100 hPa, 17,7–32,5 inHg, 450–825 mmHg
Vlhkost vzduchu, jednotky měření	% (relativní vlhkost)
Rozsah měření vlhkosti (vnitřní, venkovní)	1–99%
Teplota, jednotky měření	°C, °F
Rozsah měření teploty (vnitřní)	–10... +50 °C (+14... +122 °F)
Rozsah měření teploty (venkovní)	–40... +70 °C (–40... +158 °F)
Rychlost větru (anemometr), jednotky měření	m/s, km/h, mil/h, uzlů
Rozsah měření rychlosti větru	0–50 m/s, 0–180 km/h, 0–112 mil/h, 0–97 uzlů
Srážky (srážkoměr), jednotky měření	mm, palec
Rozsah měření srážek	0–12999 mm (0–511,8 palce)
Intenzita světla, jednotky měření	klx (kilolux), kfc (klm/ft <sup>2</sup> ), W/m <sup>2</sup>
Rozsah měření intenzity světla	1–200 klx, 0–18,6 kfc, 7–1580 W/m <sup>2</sup>
UV index	0–15
Obrazovka	barevný LCD
Časový formát	24 hodin, 12 hodin
Frekvence rádiového signálu	868 MHz
Poloměr rádiového signálu	150 m (v otevřeném prostoru)
Interval přenosu	20 s
Napájení (hlavní jednotka)	3 ks alkalických baterií AAA, stejnosměrný adaptér 5 V, 1 A
Napájení (multisenzor)	3 ks alkalických baterií AA

Výrobce si vyhrazuje právo bez předchozího upozornění měnit sortiment a specifikace výrobků.

## Péče a údržba

- Při používání tohoto zařízení dětmi nebo osobami, které nečtyly tyto pokyny nebo jim zcela nerozumí, učíte nezbytná opatření.
- Nepokoušejte se zařízení z jakéhokoliv důvodu rozebírat. S opravami a čištěním jakéhokoliv druhu se obračete na své místní specializované servisní středisko.
- Přístroj chraňte před prudkými nárazy a nadměrným mechanickým namáháním.
- Zařízení ukládejte na suchém, chladném místě, mimo dosah nebezpečných kyselin nebo jiných chemikálií, topných těles, otevřeného ohně a jiných zdrojů vysokých teplot.
- Zařízení používejte pouze ve zcela suchém prostředí a nedotýkejte se zařízení mokřkými nebo vlhkými částmi těla.
- Pro toto zařízení použijte pouze příslušenství a náhradní díly, které splňují technické specifikace.
- Před použitím toto zařízení a jeho kabely a připojení zkontrolujte, zda nedošlo k poškození.
- Nikdy se nepokoušejte provozovat poškozené zařízení nebo zařízení s poškozenými elektrickými díly! Poškozené díly musí být okamžitě vyměněny prostřednictvím zástupce autorizovaného servisního střediska.
- Pokud dojde ke spolknutí části zařízení nebo baterie, okamžitě vyhledejte lékařskou pomoc.
- Děti by měly používat přístroj pouze pod dohledem dospělé osoby.

## Bezpečnostní pokyny týkající se baterií

Vždy nakupujte baterie správné velikosti a typu, které jsou nevhodnější pro zamýšlený účel. Při výměně vždy nahrazujte celou sadu baterií a dbejte na to, abyste nemíchali staré a nové baterie, případně baterie různých typů. Před instalací baterií vyčistěte kontakty na baterii i na přístroji. Ujistěte se, zda jsou baterie vloženy správně s ohledem na polaritu (+ a –).

V případě, že zařazení nebudete delší dobu používat, vyjměte z něj baterie. Použité baterie včas vyměňujte. Baterie nikdy nezkratujte, mohlo by to vést ke zvýšení teploty, úniku obsahu baterie nebo k explozi. Baterie se nikdy nepokoušejte oživit zahříváním. Nepokoušejte se rozebírat baterie. Po použití nezapomeňte přístroje vypnout. Baterie uchovávejte mimo dosah dětí, abyste předešli riziku spolknutí, vdechnutí nebo otravy. S použitými bateriemi nakládejte v souladu se zákony vaší země.

## Mezinárodní doživotní záruka Levenhuk

Na veškeré teleskopy, mikroskopy, triedry a další optické výrobky značky Levenhuk, s výjimkou příslušenství, se poskytuje **doživotní záruka** pokrývající vady materiálu a provedení. Doživotní záruka je záruka platná po celou dobu životnosti produktu na trhu. Na veškeré příslušenství značky Levenhuk se poskytuje záruka toho, že je dodáváno bez jakýchkoli vad materiálu a provedení, a to po dobu **dvou let** od data zakoupení v maloobchodní prodejně. Tato záruka vám v případě splnění všech záručních podmínek dává nárok na bezplatnou opravu nebo výměnu výrobku značky Levenhuk v libovolné zemi, v níž se nachází pobočka společnosti Levenhuk.

Další informace – navštivte naše webové stránky: [cz.levenhuk.com/zaruka](http://cz.levenhuk.com/zaruka)

V případě problémů s uplatněním záruky, nebo pokud budete potřebovat pomoc při používání svého výrobku, obraťte se na místní pobočku společnosti Levenhuk.

## DE Levenhuk Wezzer PLUS LP150 Wetterstation

Das Set enthält: Displaykonsole, DC-Adapter, kabelloser 7-in-1-Außensensor mit Regentrichter, Windrichtungsfahne mit 1 Schraube, Windgeschwindigkeitsbecher mit 1 Schraube, Montagemast mit 4 Schrauben, Montagehalterungen mit 6 Schrauben, 2 Gummipuffer, 2 Schraubendreher, Bedienungsanleitung und Garantiekarte.



**Achtung!** In den meisten europäischen Ländern beträgt die Netzspannung 220–240 V. Soll das Gerät in einem Land mit abweichender Netzspannung eingesetzt werden, ist unbedingt ein Spannungswandler zu verwenden.

### Erste Schritte

#### Drahtloser 7-in-1-Außensensor

- Befestigen Sie den Sensor mit den Schrauben am Montagemast (7) und den Mast an der Montagehalterung (8).



- Um die Windgeschwindigkeitsbecher (6) zu installieren, richten Sie die Schraubenlöcher in den Bechern mit der flachen Seite der Metallstange aus und schrauben Sie sie fest.

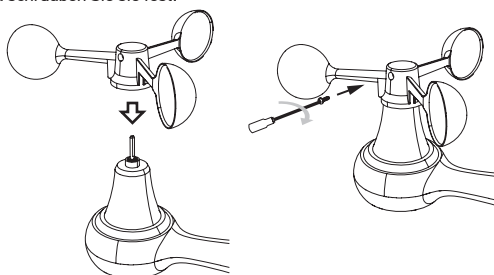

- Setzen Sie die Windrichtungsfahne in die Metallstange ein und schrauben Sie sie fest, um sie zu fixieren.

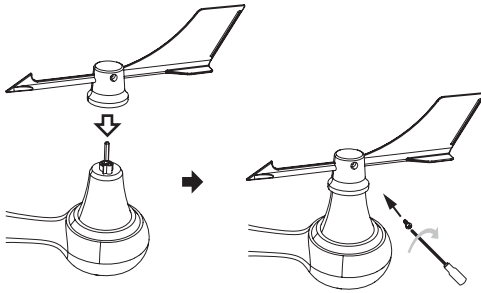

- Richten Sie die Kerben des Trichters (5) auf die Verriegelungsnuten im Inneren des Regensammlers aus. Setzen Sie den Trichter ein und rasten Sie ihn durch Drehen im Uhrzeigersinn ein.

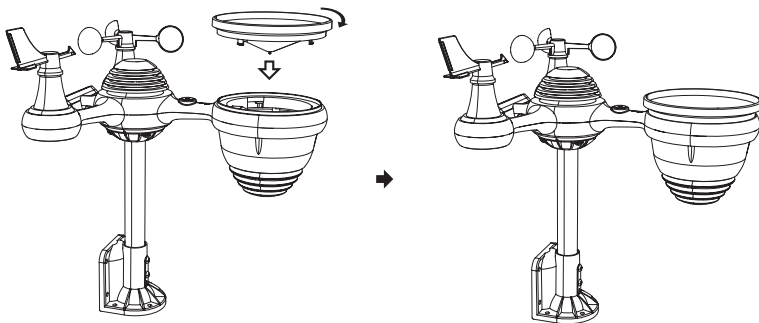

- Schieben Sie den Schalter am Batteriefach (12) in die Position "entriegelt" und öffnen Sie den Deckel.



- Legen Sie die Batterien entsprechend der +/- Polarität ein.

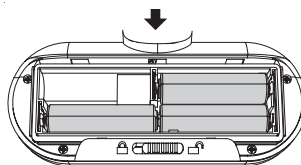

- Schließen Sie die Abdeckung des Batteriefachs und schieben Sie den Schalter in die Position "verriegelt".

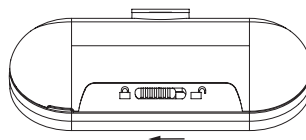



**ACHTUNG!** Beachten Sie bei der Wahl des Aufstellungsortes für den Außensensor, dass der Regentrichter regelmäßig gereinigt werden muss. Platzieren Sie den Sensor in einem Abstand von mindestens 1,5 m zu Gebäuden. Wählen Sie einen Platz in einem offenen Bereich mit direktem Sonnenlicht. Um eine zuverlässige Datenübertragung zu gewährleisten, sollte der Abstand zwischen Sensor und Wetterstation bis zu 150 m sein. Um Interferenzen zu vermeiden, stellen Sie sicher, dass der Sensor und die Hauptstation 1–2 m von Haushaltsgeräten entfernt sind, die auf der gleichen Frequenz arbeiten.

- Wählen Sie einen geeigneten Ort für die Installation des 7-in-1-Außensensors. Im Lieferumfang sind Halterungen für die Installation an einer vertikalen oder horizontalen Fläche sowie an einem eigenen Montagemast enthalten.

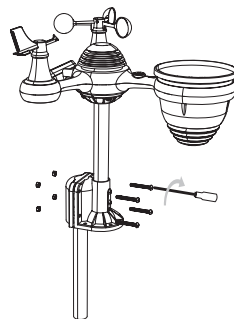
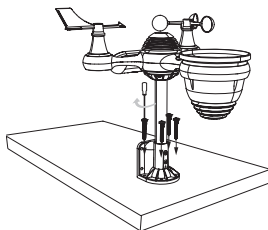
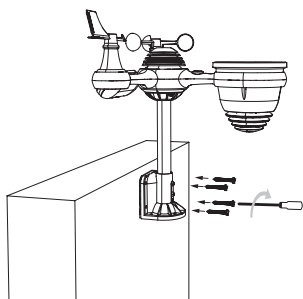

- Befestigen Sie den Sensor sicher, damit er bei windigem Wetter nicht wackelt, da dies die Genauigkeit der Niederschlagsmessung beeinträchtigen kann.
- Befestigen Sie die Montagehalterungen (8) mit den 4 beiliegenden Blechschrauben an der Oberfläche/Wand oder befestigen Sie die Montagestange mit den beiliegenden M5-Schrauben und Muttern an Ihrem vorhandenen Mast. Für die Befestigung an einem Montagemast müssen die mitgelieferten Gummipuffer verwendet werden.
- Installieren Sie den Außensensor so, dass der Regentrichter nach Norden und das Solarpanel nach Süden zeigt. Verwenden Sie für die genaue Positionierung einen Kompass.
- Verwenden Sie die Wasserwaage (4), um den Sensor horizontal auszurichten. Wenn er nicht waagrecht ausgerichtet ist, ist die Anzeige der UV- und Lichtintensität ungenau.
- Um die horizontale Ausrichtung des Außensensors zu korrigieren, lösen Sie die Schrauben am Montagemast (7). Stellen Sie die horizontale Ausrichtung so ein, dass sich die Blase in der Mitte der Wasserwaage befindet, und ziehen Sie die Schrauben wieder fest.
- Die Standardausrichtung des drahtlosen Außensensors ist Norden, was in der nördlichen Hemisphäre die größte Genauigkeit bietet. Wenn Sie sich jedoch auf der Südhalbkugel befinden, muss der Sensor nach Süden ausgerichtet werden.
- Wählen Sie den **STH**-Modus in den Uhreinstellungen (siehe Abschnitt „Uhreinstellung“).

## Wetterstation

- Stecken Sie den Netzadapter in die Netzbuchse der Wetterstation (9). Legen Sie 3 AAA-Alkalibatterien für die Notstromversorgung ein und achten Sie dabei auf die Polarität. napájení, dbejte na správnou polaritu.



**ACHTUNG!** Der Gleichstromadapter wird für die Stromversorgung der Hauptbasis empfohlen. Die Batterien dienen nur als Notstromreserve.

## Kopplung mit dem drahtlosen 7-in-1-Sensor

- Sobald Ihre Wetterstation eingeschaltet ist, sollte sie automatisch nach den Funksensoren suchen und sich mit ihnen verbinden.
- Wenn die Verbindung nicht innerhalb von 10 Minuten hergestellt werden kann, versuchen Sie den Kopplungsmodus erneut, indem Sie den Netzstecker ziehen und wieder einstecken.
- Sie sehen das blinkende -Symbol auf dem Bildschirm der Basis, das im Temperatur-/Luftfeuchtigkeitssegment (1) angezeigt wird. Sobald der Kopplungsprozess abgeschlossen ist, erscheint das Antennensymbol dauerhaft (nicht blinkend), und die Messwerte für Außentemperatur und -luftfeuchtigkeit, Windgeschwindigkeit, Windrichtung, UV-Strahlung, Lichtintensität und Niederschlag werden in den entsprechenden Segmenten des Bildschirms angezeigt. Die Station ist in den **normalen Anzeigemodus** übergegangen.
- Wenn nach einem Reset oder Neustart der Station die Verbindung zu den Sensoren fehlschlägt, halten Sie die **CHANNEL**-Taste (Kanal) 2 Sekunden lang gedrückt, um in den Kopplungsmodus zu gelangen. Dadurch kann die Station die Sensoren automatisch neu registrieren.

# Einrichten der Wi-Fi- und Wetterserver-Verbindung

- Ein aktives 2,4 GHz Wi-Fi-Netzwerk ist erforderlich.



**ACHTUNG!** Mit einer stabilen Internetverbindung und den entsprechenden Einstellungen ermöglicht die Wetterstation die regelmäßige Übertragung der aktuellen Messwerte an die Server WeatherUnderground (<https://www.wunderground.com>) und Weathercloud (<https://weathercloud.net>). Um diese Funktion nutzen zu können, müssen Sie die Wetterstation auf den genannten Seiten registrieren, indem Sie ein persönliches Konto anlegen (kostenlos) und eine Wetterstations-ID sowie einen Zugangsschlüssel erhalten. Beide Wetterserver ermöglichen es Ihnen, aktuelle Wetterdaten von Ihrer Wetterstation in Echtzeit zu empfangen und historische Daten von jedem Ort der Welt über das Internet einzusehen.

- Halten Sie die **BARO/-/ Wi-Fi**-Taste (Druck/-/Wi-Fi) 3 Sekunden lang gedrückt. Auf dem LCD-Bildschirm der Station wird das **AP**-Symbol angezeigt, um zu signalisieren, dass die Station in den Access Point-Modus (**AP**) gewechselt hat und bereit ist, eine Wi-Fi-Verbindung herzustellen.
- Verwenden Sie Ihr Smartphone, Tablet oder Ihren Computer, um die folgenden Schritte auszuführen:
- Öffnen Sie die Wi-Fi-Einstellungen auf Ihrem PC oder **Android/iOS**-Gerät. Gehen Sie dazu auf Einstellungen und wählen Sie **Wi-Fi Settings** (Wi-Fi-Einstellungen).
- Suchen Sie die SSID der Wetterstation in der Liste. Sie sollte in der Liste als **WWS-XXXXXX** (wobei alle X eine ganze Zahl sind) erscheinen. Tippen Sie auf die SSID, um eine Verbindung herzustellen.
  - Sobald Sie mit der Wetterstation verbunden sind, öffnen Sie Ihren Internet- oder mobilen Webbrowser und geben Sie die folgende Adresse in die Adressleiste ein: **http://192.168.1.1**, um auf die Webschnittstelle der Wetterstation zuzugreifen. (Achten Sie darauf, dass Sie das **http://** einschließen, da der Webbrowser die Adresse sonst als Suchanfrage interpretieren könnte.)
  - Füllen Sie im Web-Interface die erforderlichen Informationen auf der Registerkarte **SETUP** (Einstellen) aus. Vergewissern Sie sich vor dem Speichern, dass alle Informationen korrekt eingegeben wurden. Wenn Sie Wunderground.com und/oder Weathercloud.net nicht nutzen wollen, entfernen Sie die entsprechenden Häkchen.

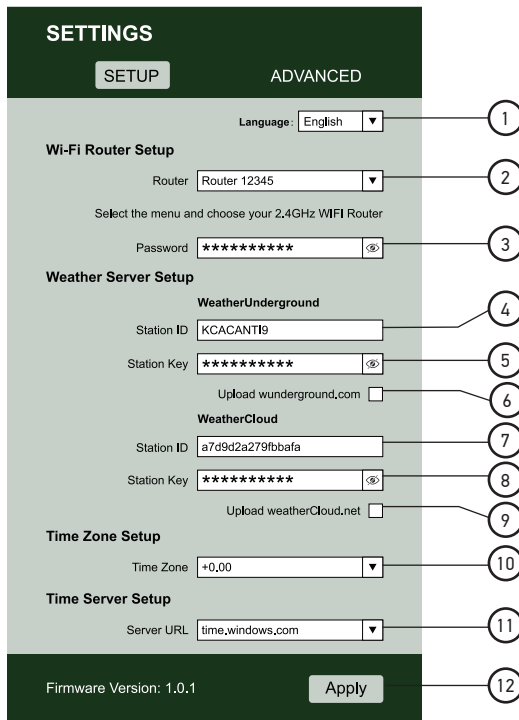

**SETTINGS**

**SETUP**      **ADVANCED**

Language: English

**Wi-Fi Router Setup**

Router: Router 12345

Select the menu and choose your 2,4GHz WIFI Router

Password: \*\*\*\*\*

**Weather Server Setup**

**WeatherUnderground**

Station ID: KCACANT19

Station Key: \*\*\*\*\*

Upload wunderground.com

**WeatherCloud**

Station ID: a7d9d2a279fbbafa

Station Key: \*\*\*\*\*

Upload weatherCloud.net

**Time Zone Setup**

Time Zone: +0,00

**Time Server Setup**

Server URL: time.windows.com

Firmware Version: 1.0.1      **Apply**







# Web-Schnittstelle der Wetterstation (Registerkarte SETUP)

1	Sprache der Benutzerschnittstelle auswählen
2	Auswahl aus einer Liste verfügbarer Wi-Fi-Netzwerke (SSID)
3	Ihr Kennwort für das Wi-Fi-Netzwerk
4	ID der WeatherUnderground-Server-Station
5	Schlüssel/Kennwort der WeatherUnderground-Serverstation
6	WeatherUnderground-Upload-Bestätigung
7	ID der Weathercloud-Server-Station
8	Schlüssel/Kennwort der Weathercloud-Server-Station
9	Weathercloud-Upload-Bestätigung
10	Auswahl der Zeitzone
11	Auswahl des Zeitsynchronisationsservers
12	APPLY-Taste (Anwenden)

 **ACHTUNG!** Um die Zeit in Ihrer Zeitzone automatisch zu synchronisieren, ändern Sie die Einstellung der Zeitzone im Abschnitt **TimeZoneSetup** (Zeitzone einstellen) auf der Registerkarte **SETUP**. Die Standardeinstellung ist "+0:00". Sie müssen Ihre Zeitzone angeben. Wenn in Ihrem Land die Sommerzeit gilt, aktivieren Sie das entsprechende Kontrollkästchen.

– Drücken Sie auf **APPLY** (Anwenden), um die Angaben auf dieser Registerkarte zu speichern.

 **ACHTUNG!** Die Registerkarte **ADVANCED** (Erweitert) enthält Optionen für die Kalibrierung von Sensoren, was jedoch spezielle Kenntnisse erfordert. Im täglichen Betrieb der Wetterstation ist es nicht empfehlenswert, die meisten Sensoren eigenständig zu kalibrieren, mit Ausnahme der Relativdruckanzeigen, die stark von der Höhe über dem Meeresspiegel abhängen.

- Um die Einstellung abzuschließen, halten Sie die **BARO/-/**  -Taste (Druck-/Wi-Fi) an der Wetterstation 3 Sekunden lang gedrückt. Die Station verlässt den Access Point-Modus (**AP**) und verbindet sich mit Ihrem Wi-Fi Netzwerk, wobei alle Änderungen gespeichert werden.
- Der Wi-Fi-Verbindungsstatus wird auf dem LCD-Bildschirm angezeigt. Ein blinkendes  -Symbol bedeutet ein instabiles Wi-Fi-Signal oder aktive Verbindungsversuche mit dem Router. Das fehlende  -Symbol bedeutet, dass die Wetterstation nicht mit einem Wi-Fi-Router verbunden ist. Ein konstant leuchtendes  -Symbol bedeutet eine stabile Verbindung zu Ihrem Netzwerk.

## Grundeinstellungen der Wetterstation



- Drücken Sie die **SET**-Taste (Einstellen) und halten Sie sie gedrückt, um mit der Konfiguration zu beginnen. **Beep ON** (Tastenton an) blinkt auf dem LCD-Bildschirm.
- Drücken Sie **WIND/+** oder **BARO/-/**  -Taste (Druck-/Wi-Fi), um den Tastenton ein- oder auszuschalten.
- Drücken Sie **SET**-Taste (Einstellen) zur Bestätigung und gehen Sie zur nächsten Einstellung.

Reihenfolge der Grundeinstellungen: Signalton ein/aus > NTP-Server ein/aus > Sprache > Zeitzone > Sommerzeit ein/aus > Datumsformat > Jahr > Monat > Datum > 12/24 Stunden > Zeit (Stunden) > Zeit (Minuten) > Temperatureinheiten > Druckeinheiten > Relativdruckkalibrierung > Lichtintensitätseinheiten > Niederschlagseinheiten > Windgeschwindigkeitseinheiten > Hemisphäre > Einstellung beenden (Rückkehr zum Normalmodus).



 **ACHTUNG!** Es stehen 8 Sprachen für die Anzeige des Wochentags zur Verfügung: ENG (Englisch), GER (Deutsch), FRE (Französisch), SPA (Spanisch), ITA (Italienisch), DAN (Dänisch), DUT (Holländisch), RUS (Russisch).

Nach 20 Sekunden Inaktivität wechselt der Einstellungsmodus automatisch in den **Normalmodus**. Um die Einstellungen zu verlassen, drücken Sie die  -Taste (Hintergrundbeleuchtung/Schlummer).





## Uhreinstellung

- Drücken Sie im **Normalmodus** die **SET**-Taste (Einstellen) und halten Sie sie 3 Sekunden lang gedrückt, um in den Zeiteinstellungsmodus zu gelangen. Um Werte zu ändern, verwenden Sie die Tasten **WIND/+** oder **BARO/-/**  (Druck-/Wi-Fi).
- Reihenfolge der Zeiteinstellung: Stunden > Minuten > Verlassen des **Zeiteinstellungsmodus**.
- Halten Sie **WIND/+** und **BARO/-/**  -Taste (Druck-/Wi-Fi) 2 Sekunden lang gedrückt, um schnell durch die Werte zu blättern.
- Drücken Sie **SET**-Taste (Einstellen) zur Bestätigung und gehen Sie zur nächsten Einstellung.

## Einstellen des Alarms

- Drücken Sie im **Normalmodus** die **SET**-Taste (Einstellen), um in den **Alarmmodus** zu wechseln.
- Drücken Sie im **Alarmmodus** die **SET**-Taste (Einstellen) und halten Sie sie 3 Sekunden lang gedrückt, um in den **Alarmeinstellungsmodus** zu gelangen.
- Um Werte zu ändern, verwenden Sie die Tasten **WIND/+** oder **BARO/-/**  (Druck/-/Wi-Fi).
- Reihenfolge der Alarmeinstellung: Alarmstunden > Alarmminuten > Verlassen des **Alarmeinstellungsmodus**.
- Halten Sie **WIND/+** und **BARO/-/**  -Taste (Druck/-/Wi-Fi) 2 Sekunden lang gedrückt, um schnell durch die Werte zu blättern.
- Drücken Sie **SET**-Taste (Einstellen) zur Bestätigung und gehen Sie zur nächsten Einstellung.

## Ein- und Ausschalten des Alarmtons

- Drücken Sie im **Normalmodus** die **SET**-Taste (Einstellen), um in den **Alarmmodus** zu wechseln.
- Drücken Sie die **TEMP/**  -Taste (Temperatur/Alarm), um den Alarm ein- oder auszuschalten. Ein aktiver Alarm wird mit dem Symbol  auf dem Bildschirm angezeigt.
- Drücken Sie zur Bestätigung und zum Verlassen des Einstellungsmodus die **SET**-Taste (Einstellen).
- Um den Alarmton auszuschalten, drücken Sie eine beliebige Taste außer  **zz** (Hintergrundbeleuchtung/Schlummer). Der Alarmton wird am nächsten Tag automatisch zur gleichen Zeit ausgeschaltet. Wenn Sie während des Alarms die Taste  **zz** (Hintergrundbeleuchtung/Schlummer) drücken, wird der Alarmton unterbrochen (das Schlummersymbol **z<sup>z</sup>** blinkt) und ertönt in 5 Minuten erneut.

## Mondphase

Die Mondphasen werden von der Wetterstation in Abhängigkeit von Ihrer Zeitzone, der Uhrzeit und dem Datum berechnet. Die Tabelle zeigt die Phasensymbole für die nördliche und südliche Hemisphäre.

Symbol nördliche Hemisphäre	Mondphasenname	Symbol südliche Hemisphäre
	Neumond	
	Zunehmender Mond	
	Erstes Viertel	
	Zunehmender Dreiviertelmond	
	Vollmond	
	Abnehmender Dreiviertelmond	
	Letztes Viertel	
	Abnehmender Mond	

## Eisalarm



Wenn die vom Außensensor empfangene Temperatur unter 1 °C (33,8 °F) liegt, wird das Frostsymbol  angezeigt.

## Raumkomfort-Index

Trocken (Luftfeuchtigkeit < 40%)	Angenehm (Luftfeuchtigkeit 40–70%)	Feucht (Luftfeuchtigkeit > 70%)
		

Wenn die Temperatur nicht zwischen 20 und 28 °C liegt, wird das Symbol nicht angezeigt.

# Wettertrendanzeige

Trendanzeige	Temperatur	Luftfeuchtigkeit	Atmosphärischer Druck
	Die Temperatur ist in der letzten Stunde um > 1 °C/2 °F gestiegen	Die Luftfeuchtigkeit ist in der letzten Stunde um 3% angestiegen	Der Luftdruck ist in der letzten Stunde um mehr als 2 hPa/ 1,5 mmHg angestiegen
	Die Temperatur hat sich in der letzten Stunde um nicht mehr als 1 °C/2 °F verändert	Die Luftfeuchtigkeit hat sich in der letzten Stunde um nicht mehr als 3% verändert	Der Luftdruck hat sich in der letzten Stunde um nicht mehr als 2 hPa/1,5 mmHg verändert
	Die Temperatur ist gesunken < 1 °C/2 °F in der letzten Stunde	Die Luftfeuchtigkeit ist in der letzten Stunde um 3% gesunken	Der Luftdruck ist in der letzten Stunde um mehr als 2 hPa/ 1,5 mmHg gesunken

## Atmosphärischer Druck

- Drücken Sie die **BARO** /  -Taste (Druck/-/Wi-Fi) im **Normalmodus**, um zwischen absolutem und relativem Druck zu wechseln.

## Wind

- Drücken Sie die **WIND** / **+** -Taste im Normalmodus, um zwischen durchschnittlicher Windgeschwindigkeit, Windböen und Windrichtung zu wechseln.

## Niederschlag

- Drücken Sie die **RAIN**-Taste (Regen) im **Normalmodus**, um zwischen Niederschlagsrate (pro Stunde), Niederschlag, Tagesniederschlag, Wochenniederschlag, Monatsniederschlag und Gesamtniederschlag zu wechseln.
- Halten Sie die **RAIN**-Taste (Regen) 2 Sekunden lang gedrückt, um den Gesamtniederschlag zurückzusetzen.

## Temperaturindex

- Drücken Sie die **TEMP** /  -Taste (Temperatur/Alarm) im **Normalmodus**, um zwischen verschiedenen Indizes zu wechseln: Gefühlte Temperatur, Hitze-Index, Windchill-Index, Taupunkt, Außentemperatur.

## Wetterprognose

Das integrierte Barometer überwacht Veränderungen des Luftdrucks und erstellt auf der Grundlage der gewonnenen Daten eine Wetterprognose.

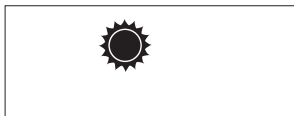

Sonnig

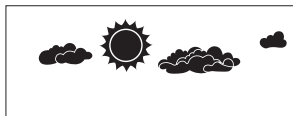

Teilweise bewölkt



Bewölkt

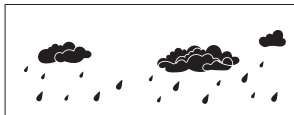

Regnerisch





Starker Regen



Schneefall

## Maximal-/Minimalwerte



- Drücken Sie die **MAX/MIN**-Taste im **Normalmodus**, um zwischen **Maximal**- und **Minimal**werten zu wechseln. Wenn innerhalb von 10 Sekunden keine Aktion durchgeführt wird, kehrt die Wetterstation automatisch in den **Normalmodus** zurück.
- Im **Max/Min-Modus** verwenden Sie:
  - die **TEMP** /  -Taste (Temperatur/Alarm), um die Temperaturwerte in der folgenden Reihenfolge anzuzeigen: Gefühlte Temperatur > Windchill > Hitzeindex > Taupunkt > Außentemperatur.



- die **RAIN**-Taste (Regen), um die Niederschlagswerte in der folgenden Reihenfolge anzuzeigen: Gesamtniederschlagsmenge > Tägliche Niederschlagsmenge > Wöchentliche Niederschlagsmenge > Monatliche Niederschlagsmenge.
- die **BARO**/-/  -Taste (Druck/-/Wi-Fi) zur Anzeige der absoluten und relativen Druckwerte.
- die **WIND**/+ Taste zur Anzeige der Windgeschwindigkeit und der Windböengeschwindigkeit.
- die **CHANNEL**-Taste (Kanal) zur Anzeige von Raumtemperatur und Luftfeuchtigkeit.
- Um den Höchstwert zurückzusetzen, halten Sie die **MAX/MIN**-Taste länger als 2 Sekunden gedrückt, während die Höchstwerte angezeigt werden.
- Um den Minimalwert zurückzusetzen, halten Sie die **MAX/MIN**-Taste länger als 2 Sekunden gedrückt, während die Minimalwerte angezeigt werden.

## Warneinstellung

- Um Warnung im **Normalmodus** einzustellen, halten Sie die **ALERT**-Taste (Signal) länger als 2 Sekunden gedrückt, um in den **Warneinstellungsmodus** zu gelangen.
- Drücken Sie die **WIND**/+- und **BARO**/-/  -Taste (Druck/-/Wi-Fi) im Warneinstellungsmodus, um den Wert nach oben oder unten zu verändern.
- Drücken Sie die **ALERT**-Taste (Signal), um die Warnung ein- oder auszuschalten.
- Drücken Sie die **ALERT**-Taste (Signal) zur Bestätigung und gehen Sie zur nächsten Einstellung.

Reihenfolge der Warneinstellung: Warnung bei hoher Innentemperatur > Warnung bei niedriger Innentemperatur > Warnung bei hoher Luftfeuchtigkeit in Innenräumen > Warnung bei niedriger Luftfeuchtigkeit in Innenräumen > Warnung bei hoher Außentemperatur > Warnung bei niedriger Außentemperatur > Warnung bei hoher Luftfeuchtigkeit in Außenbereichen > Warnung bei hoher Windgeschwindigkeit > Warnung bei hoher Windböengeschwindigkeit > Warnung bei niedrigem Luftdruck > Warnung bei hoher Niederschlagsintensität > Warnung bei hohem Tagesniederschlag > Warnung bei hohem UV-Index > Warnung bei hoher Lichtintensität.

 oder  wird angezeigt, wenn eine Warnung aktiviert ist.

- Um den **Warneinstellungsmodus** zu verlassen, drücken Sie die  **zz** -Taste (Hintergrundbeleuchtung/Schlummer). Wenn eine Warnung ausgelöst wird, ertönt der Ton eine Minute lang und das entsprechende Warnsymbol und die Wetteranzeige blinken.
- Um den Warnton auszuschalten, drücken Sie die  **zz** -Taste (Hintergrundbeleuchtung/Schlummer).



**ACHTUNG!** Wenn sich ein Warnton nach einer Minute automatisch ausschaltet und nicht manuell ausgeschaltet wird, blinken das entsprechende Warnsymbol und die Messwerte weiter, bis die Messwerte den Warnbereich verlassen. Die Wetterwarnung wird erneut ausgelöst, sobald die Messwerte in den Warnbereich fallen.

Reihenfolge der Warneinstellung	Einstellbereich	Standardwert
Warnung bei hoher Innentemperatur	-9,9... 50 °C (-14,1...122 °F)	50 °C (122 °F)
Warnung bei niedriger Innentemperatur		-9,9 °C (14,1 °F)
Warnung bei hoher Innenluftfeuchtigkeit	1-99%	80%
Warnung bei niedriger Innenluftfeuchtigkeit		40%
Warnung bei hoher Außentemperatur	-40... 70 °C (-40... 158 °F)	40 °C (104 °F)
Warnung bei niedriger Außentemperatur		0 °C (32 °F)
Warnung bei hoher Außenluftfeuchtigkeit	1-99%	80%
Warnung bei niedriger Außenluftfeuchtigkeit		40%
Warnung bei hoher durchschnittlicher Windgeschwindigkeit	0-50 m/s	17 m/s
	2-180 km/h	62 km/h
	1-181 mph	38 mph
	1-97 Knoten	33 Knoten
Warnung bei starken Windböen	0-50 m/s	17 m/s
	2-180 km/h	62 km/h
	1-181 mph	38 mph
	1-97 Knoten	33 Knoten
Warnung bei niedrigem Luftdruck	1-10 hPa	3 hPa
	0,03-0,3 inHg	0,09 inHg
	0,7-7,5 mmHg	2,2 mmHg

Warnung bei intensivem Niederschlag	1–1000 mm/h 0,04–39 in/h	101 mm/h 4 in/h
Warnung bei hoher täglicher Niederschlagsmenge	1–1000 mm 0,03–39,37 Zoll	101 mm 4 Zoll
Warnung bei hohem UV-Index	1–15	10
Warnung bei hoher Lichtintensität	1–200 klx 7–1580 W/m <sup>2</sup> 0–185 kfc	100 klx 790 W/m <sup>2</sup> 92 kfc

## Bildschirm-Hintergrundbeleuchtung

Mit dem Netzadapter kann die Hintergrundbeleuchtung ständig eingeschaltet bleiben.

- Drücken Sie die ☀️ zz -Taste (Hintergrundbeleuchtung/Schlummer), um die Helligkeit der Hintergrundbeleuchtung einzustellen: hoch, niedrig oder aus.

Ohne den Netzadapter schaltet sich die Hintergrundbeleuchtung vorübergehend ein.

- Drücken Sie die ☀️ zz -Taste (Hintergrundbeleuchtung/Schlummer), um die Hintergrundbeleuchtung für 15 Sekunden einzuschalten.

## Batteriestandsanzeige

Das Symbol für schwache Batterien in den Temperatur- und Luftfeuchtigkeitssegmenten (Innen/Außen) zeigt an, dass die Batterien in den entsprechenden Geräten (Wetterstation/Außensensor) ausgetauscht werden müssen.

## Wiederherstellen der Werkseinstellungen

Wenn Sie Probleme mit dem Betrieb der Wetterstation oder des 7-in-1-Außensensors haben, hilft Ihnen das Wiederherstellen der Werkseinstellungen, um den ursprünglichen Zustand wiederherzustellen.

- Trennen Sie alle Stromquellen (Batterien und Netzadapter) von der Wetterstation und schließen Sie sie wieder an. Die Wetterstation wird auf die Werkseinstellungen zurückgesetzt.
- Um den 7-in-1-Außensensor zurückzusetzen, drücken Sie die **RESET**-Taste (Wiederherstellen) am Sensorgehäuse oder legen Sie die Batterien wieder ein.

## Wartung

### Reinigung des Regenmessers

Alle 3 Monate reinigen. Drehen Sie den Trichter gegen den Uhrzeigersinn und heben Sie ihn an, um auf den Mechanismus des Regenmessers Zugang zu haben. Wischen Sie ihn mit einem feuchten Tuch ab, um Schmutz, Ablagerungen und Insekten zu entfernen. Bei Insektenproblemen leicht mit einem Insektizid besprühen.

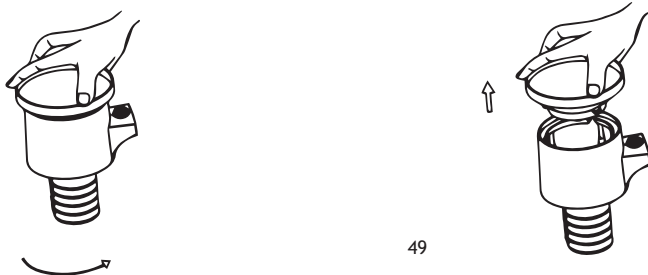

## Reinigung des Solarstrahlungssensors und des Solarpanels

Alle 3 Monate mit einem feuchten Tuch reinigen.

## Batterien wechseln

Alle 1–2 Jahre auswechseln. In rauen Umgebungen alle 3 Monate überprüfen. Bei zu langem Gebrauch können die Batterien auslaufen.

Beim Austauschen der Batterien: Tragen Sie ein Korrosionsschutzmittel, das in den meisten Baumärkten erhältlich ist, auf die Batteriepole auf.

## Bei Schnee

Besprühen Sie die Oberseite der Wetterstation mit Anti-Eis-Silikonspray, um die Ansammlung von Schnee zu verhindern.

## Technische Daten

Luftdruck, Maßeinheit	hPa, inHg, mmHg
Luftdruckmessbereich	600–1100 hPa, 17,7–32,5 inHg, 450–825 mmHg
Luftfeuchtigkeit, Maßeinheiten	% (RH)
Luftfeuchtigkeitsmessbereich (innen, außen)	1–99%
Temperatur, Maßeinheiten	°C, °F
Temperaturmessbereich (innen)	–10... +50 °C (+14... +122 °F)
Temperaturmessbereich (außen)	–40... +70 °C (–40... +158 °F)
Windgeschwindigkeit (Anemometer), Maßeinheiten	m/s, km/h, mph, Knoten
Windgeschwindigkeitsmessbereich	0–50 m/s, 0–180 km/h, 0–112 mph, 0–97 Knoten
Niederschlag (Regenmesser), Maßeinheiten	mm, Zoll
Niederschlagsmessbereich	0–12999 mm (0–511,8 Zoll)
Lichtintensität, Maßeinheiten	klx (Kilolux), kfc (klm/ft <sup>2</sup> ), W/m <sup>2</sup>
Lichtintensitätsmessbereich	1–200 klx, 0–18,6 kfc, 7–1580 W/m <sup>2</sup>
UV-Index	0–15
Bildschirm	Farb-LCD-Bildschirm
Zeitformat	24 Stunden, 12 Stunden
Frequenz des Funksignals	868 MHz
Radius des Funksignals	150 m (in einem offenen Bereich)
Übertragungsintervall	20 Sek.
Stromversorgung (Hauptgerät)	3 Stk. AAA-Alkalibatterien, 5 V, 1 A Netzteil
Stromversorgung (Multisensor)	3 Stk. AA-Alkalibatterien

Der Hersteller behält sich das Recht vor, ohne Vorankündigung Änderungen an der Produktpalette und den technischen Daten vorzunehmen.

## Pflege und Wartung

- Treffen Sie die geeigneten Vorsichtsmaßnahmen, wenn Kinder oder Menschen das Instrument benutzen, die diese Anleitung nicht gelesen bzw. verstanden haben.
- Versuchen Sie nicht, das Instrument aus irgendeinem Grund eigenmächtig auseinanderzunehmen. Wenden Sie sich für Reparaturen an ein spezialisiertes Servicecenter vor Ort.  
Schützen Sie das Instrument vor plötzlichen Stößen und anderen mechanischen Belastungen.
- Lagern Sie das Instrument an einem trockenen, kühlen Ort, der frei von gefährlichen Säuren und anderen Chemikalien ist, und in ausreichendem Abstand zu Heizgeräten, offenem Feuer und anderen Hochtemperaturquellen.
- Betreiben Sie das Gerät nur in einer absolut trockenen Umgebung und berühren Sie das Gerät nicht mit nassen oder feuchten Körperteilen.
- Verwenden Sie nur Zubehör und Ersatzteile für dieses Gerät, die den technischen Spezifikationen entsprechen.
- Überprüfen Sie das Gerät und seine Kabel und Anschlüsse vor dem Gebrauch auf eventuelle Schäden.
- Versuchen Sie niemals, ein beschädigtes Gerät oder ein Gerät mit beschädigten elektrischen Teilen in Betrieb zu nehmen! Beschädigte Teile müssen sofort durch einen autorisierten Kundendienst ausgetauscht werden.
- Falls Teile des Gerätes oder Batterien verschluckt werden, suchen Sie unverzüglich einen Arzt auf.
- **Kinder sollten das Gerät nur unter Aufsicht eines Erwachsenen verwenden.**

## Sicherheitshinweise zum Umgang mit Batterien

Immer die richtige, für den beabsichtigten Einsatz am besten geeignete Batteriegröße und -art erwerben. Stets alle Batterien gleichzeitig ersetzen. Alte und neue Batterien oder Batterien verschiedenen Typs nicht mischen. Batteriekontakte und Kontakte am Instrument vor Installation der Batterien reinigen. Beim Einlegen der Batterien auf korrekte Polung (+ und –) achten. Batterien entnehmen, wenn das Instrument für einen längeren Zeitraum nicht benutzt werden soll. Verbrauchte Batterien umgehend entnehmen. Batterien nicht kurzschließen, um Hitzeentwicklung, Auslaufen oder

Explosionen zu vermeiden. Batterien dürfen nicht zum Wiederbeleben erwärmt werden. Batterien nicht öffnen. Instrumente nach Verwendung ausschalten. Batterien für Kinder unzugänglich aufbewahren, um Verschlucken, Ersticken und Vergiftungen zu vermeiden. Entsorgen Sie leere Batterien gemäß den einschlägigen Vorschriften.

## Levenhuk lebenslange internationale Garantie

Levenhuk garantiert für alle Teleskope, Mikroskope, Ferngläser und anderen optischen Erzeugnisse mit Ausnahme von Zubehör **lebenslänglich** die Freiheit von Material- und Herstellungsfehlern. Die lebenslange Garantie ist eine Garantie, die für die gesamte Lebensdauer des Produkts am Markt gilt. Für Levenhuk-Zubehör gewährleistet Levenhuk die Freiheit von Material- und Herstellungsfehlern innerhalb von **zwei Jahren** ab Kaufdatum. Produkte oder Teile davon, bei denen im Rahmen einer Prüfung durch Levenhuk ein Material- oder Herstellungsfehler festgestellt wird, werden von Levenhuk repariert oder ausgetauscht. Voraussetzung für die Verpflichtung von Levenhuk zu Reparatur oder Austausch eines Produkts ist, dass dieses zusammen mit einem für Levenhuk ausreichenden Kaufbeleg an Levenhuk zurückgesendet wird. Weitere Einzelheiten entnehmen Sie bitte unserer Website: [de.levenhuk.com/garantie](http://de.levenhuk.com/garantie)  
Bei Problemen mit der Garantie, oder wenn Sie Unterstützung bei der Verwendung Ihres Produkts benötigen, wenden Sie sich an die lokale Levenhuk-Niederlassung.

# Estación meteorológica Levenhuk Wezzer PLUS LP150

El kit incluye: consola de visualización, adaptador de CC, sensor de exterior inalámbrico 7 en 1 con embudo de lluvia, veleta de dirección del viento con 1 tornillo, cazoletas de velocidad del viento con 1 tornillo, poste de montaje con 4 tornillos, soportes de montaje con 6 tornillos, 2 almohadillas de goma, 2 destornilladores, guía de usuario y tarjeta de garantía.



**¡Precaución!** Recuerde que la tensión de red en la mayoría de los países europeos es de 220–240 V. Si desea utilizar este instrumento en un país con una tensión de red diferente, recuerde que es absolutamente necesario utilizar un convertidor.

## Primeros pasos

### Sensor exterior inalámbrico 7 en 1

- Fije el sensor en un poste de montaje (7) y el poste en el soporte (8) utilizando los tornillos.

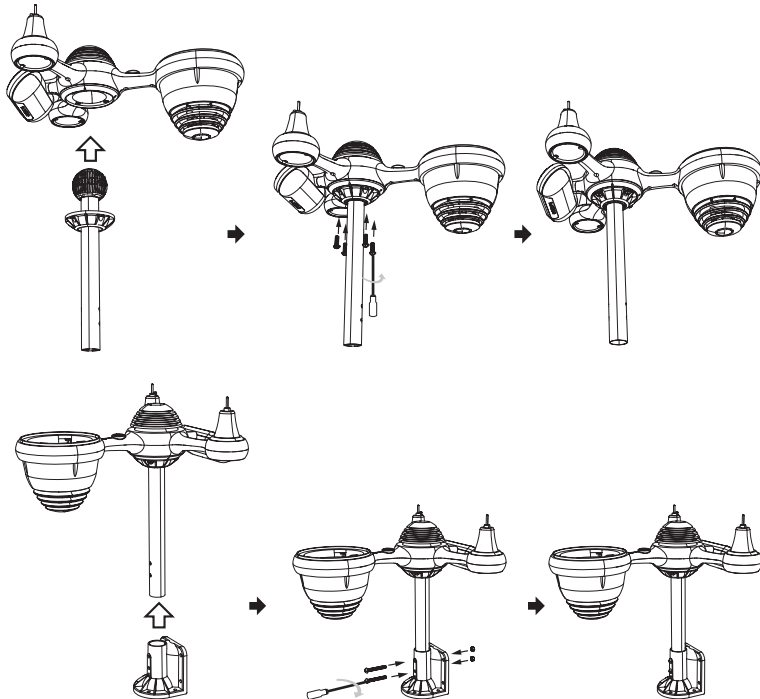

- Para instalar las cazoletas de velocidad del viento (6), alinee los orificios de los tornillos de las cazoletas con el lado plano de la varilla metálica y atorníllelas firmemente.

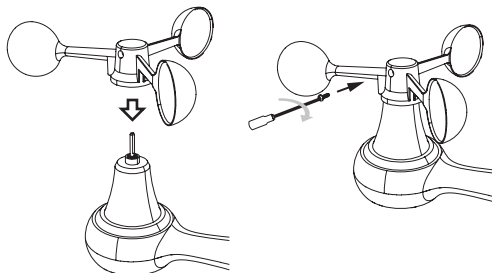



- Inserte la veleta de dirección del viento en la varilla de metal y atorníllela firmemente para fijarla en su lugar.

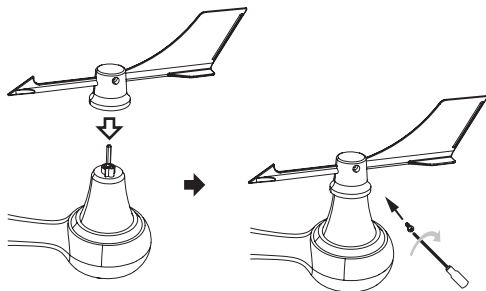

- Alinee las muescas del embudo (5) con las ranuras de bloqueo del interior del colector de lluvia. Inserte el embudo y bloquéelo girándolo en el sentido de las agujas del reloj.

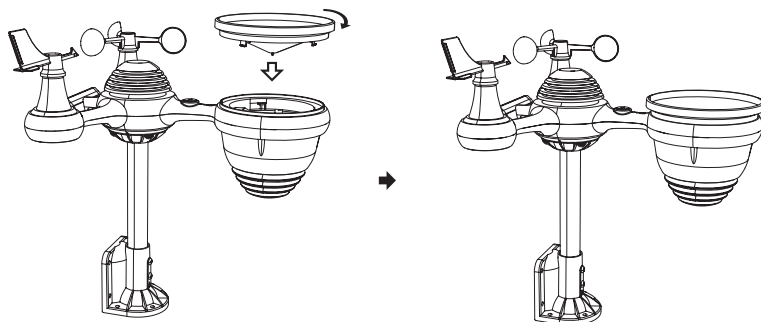

- Coloque el interruptor del compartimento de las pilas (12) en la posición "desbloqueado" y abra la tapa.



- Inserte las pilas de acuerdo con la polaridad +/-.

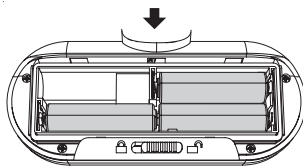

- Cierre la tapa del compartimento de las pilas y deslice el interruptor a la posición de "bloqueado".

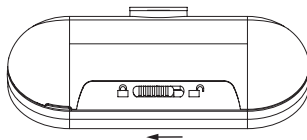



**¡ATENCIÓN!** Al elegir el lugar de instalación del sensor de exterior, tenga en cuenta que el embudo de lluvia requiere una limpieza periódica. Coloque el sensor a una distancia mínima de 1,5 m de edificios. Elija un lugar donde colocarlo que sea un espacio abierto con acceso directo a la luz solar. Para que la transmisión de datos sea fiable, la distancia entre el sensor y la estación meteorológica debe ser como máximo de 150 m. Para evitar interferencias, asegúrese de que el sensor y la base principal estén a entre 1 y 2 m de distancia de dispositivos domésticos que funcionen en la misma frecuencia.

- Elija un lugar adecuado para instalar el sensor exterior 7 en 1. El kit incluye soportes de montaje para su instalación en superficies verticales u horizontales, así como en su propio poste de montaje.

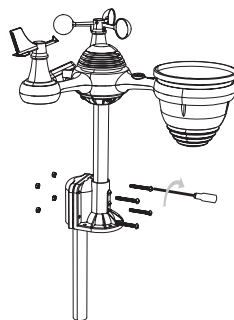
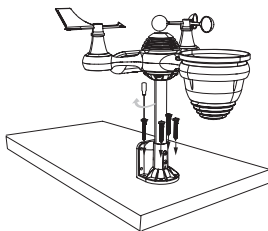
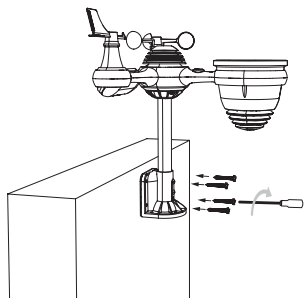

- Fije bien el sensor para evitar que se mueva en caso de viento, ya que podría afectar negativamente a la precisión de las lecturas de precipitaciones.
- Apriete los soportes de montaje (8) a la superficie/pared utilizando los 4 tornillos de rosca incluidos, o fije el poste de montaje al existente con los tornillos y tuercas M5 incluidos. Para fijarlo a un poste de montaje es necesario utilizar las almohadillas de goma incluidas.

Instale el sensor de exterior de forma que el embudo de lluvia esté orientado hacia el norte y el panel solar hacia el sur. Utilice una brújula para posicionarlo de manera precisa.

- Utilice el nivel de burbuja (4) para nivelar horizontalmente el sensor. Si no está nivelado, la lectura de los rayos UV y de la intensidad de la luz será inexacta.
- Para corregir el nivel horizontal del sensor exterior, afloje los tornillos del poste de montaje (7). Ajuste el nivel de forma que la burbuja quede en el centro del nivel y apriete los tornillos.
- La dirección estándar para el sensor exterior inalámbrico es el norte, que proporciona la mayor precisión en el hemisferio norte. Sin embargo, si se encuentra en el hemisferio sur, es necesario orientar el sensor hacia el sur.
- Seleccione el modo STH (Sur) en los ajustes del reloj (consulte la sección "Configuración del reloj").

## Estación meteorológica

- Conecte el adaptador de corriente a la toma de alimentación de la estación meteorológica (9). Inserte 3 pilas alcalinas AAA para la alimentación de reserva, manteniendo la polaridad.



**¡ATENCIÓN!** Se recomienda utilizar el adaptador de corriente continua para alimentar la base principal. Las pilas se utilizan solo como alimentación de energía de reserva.

## Emparejamiento con el sensor inalámbrico 7 en 1

- Una vez encendida, la estación meteorológica buscará automáticamente los sensores inalámbricos y se conectará a ellos.
- Si la conexión no se establece en 10 minutos, vuelva a intentar el emparejamiento retirando y volviendo a insertar el enchufe de alimentación.
- Verá el icono parpadeante  en la pantalla de la base, en el segmento de temperatura/humedad (1). Una vez completado el proceso de emparejamiento, el icono de la antena aparecerá fijo (no parpadeará), y las lecturas de temperatura y humedad exterior, velocidad y dirección del viento, rayos UV, intensidad de la luz y precipitaciones aparecerán en sus segmentos designados de la pantalla. La estación ha entrado en el **modo de visualización normal**.
- Si después de reiniciar o restablecer la estación falla la conexión con los sensores, mantenga pulsado el botón **CHANNEL** (Canal) durante 2 segundos para entrar al modo de emparejamiento. Esto permitirá que la estación vuelva a registrar automáticamente los sensores.

# Configuración de la conexión Wi-Fi y del servidor meteorológico

- Se requiere una red Wi-Fi de 2,4 GHz activa.



¡ATENCIÓN! La estación meteorológica proporciona una transmisión regular de las lecturas actuales a los servidores de WeatherUnderground (<https://www.wunderground.com>) y de Weathercloud (<https://weathercloud.net>), con una conexión estable a Internet y los ajustes adecuados. Para utilizar esta función, debe registrar la estación meteorológica en los sitios mencionados, creando una cuenta personal (gratuita) y recibiendo un identificador de estación meteorológica y una clave de acceso. Ambos servidores meteorológicos le permiten recibir datos meteorológicos actuales de su estación meteorológica en tiempo real y ver datos históricos de cualquier parte del mundo a través de Internet.

- Mantenga pulsado el botón **BARO/-/** (Presión/-/Wi-Fi) durante 3 segundos. La pantalla LCD de la estación mostrará el icono **AP** para indicar que ha entrado en el modo Punto de Acceso (**AP**) y está lista para establecer la conexión Wi-Fi.
- Utilice su teléfono inteligente, tableta u ordenador para completar los siguientes pasos:

– Abra la configuración Wi-Fi en su PC o dispositivo **Android/iOS**. Para ello, vaya a ajustes y seleccione **Configuración de Wi-Fi**.

– Localice el SSID de la estación meteorológica en la lista. Debería aparecer como **WWS-XXXXXX** (donde todas las X son números enteros) en la lista. Toque el SSID para conectarse.

Una vez conectado a la estación meteorológica, abra el navegador de Internet o móvil e introduzca la siguiente dirección en la barra de direcciones: **http://192.168.1.1** para acceder a la interfaz web de la estación meteorológica. (Asegúrese de incluir el **http://** o, de lo contrario, el navegador web podría interpretar la dirección como una consulta de búsqueda.)

– En la interfaz web, rellene la información requerida en la pestaña **SETUP** (Configuración). Asegúrese de que toda la información se ha introducido correctamente antes de guardar. Si no tiene previsto utilizar Wunderground.com y/o Weathercloud.net, elimine las marcas correspondientes.

**SETTINGS**

**SETUP**      **ADVANCED**

Language: English

**Wi-Fi Router Setup**

Router: Router 12345

Select the menu and choose your 2.4GHz WIFI Router

Password: \*\*\*\*\*

**Weather Server Setup**

**WeatherUnderground**

Station ID: KCACANT19

Station Key: \*\*\*\*\*

Upload wunderground.com

**WeatherCloud**

Station ID: a7d9d2a279fbbafa

Station Key: \*\*\*\*\*

Upload weatherCloud.net

**Time Zone Setup**

Time Zone: +0.00

**Time Server Setup**

Server URL: time.windows.com

Firmware Version: 1.0.1      **Apply**

Numbered callouts 1-12 point to: 1. Language dropdown, 2. Router dropdown, 3. Password field, 4. WeatherUnderground Station ID, 5. WeatherUnderground Station Key, 6. Upload wunderground.com checkbox, 7. WeatherCloud Station ID, 8. WeatherCloud Station Key, 9. Upload weatherCloud.net checkbox, 10. Time Zone dropdown, 11. Time Server URL dropdown, 12. Apply button.

# Interfaz web de la estación meteorológica (pestaña SETUP (Configuración))

1	Selección del idioma de la interfaz de usuario
2	Seleccione de una lista de redes Wi-Fi disponibles (SSID)
3	Contraseña de su red Wi-Fi
4	ID de la estación del servidor WeatherUnderground
5	Clave/contraseña de la estación del servidor WeatherUnderground
6	Confirmación de carga de WeatherUnderground
7	ID de la estación del servidor Weathercloud
8	Clave/contraseña de la estación del servidor Weathercloud
9	Confirmación de carga de Weathercloud
10	Selección de zona horaria
11	Selección del servidor de sincronización horaria
12	Botón APPLY (Aplicar)







¡ATENCIÓN! Para sincronizar automáticamente la hora en su zona horaria, cambie la configuración de la zona horaria en la sección **TimeZoneSetup** (Configuración de la zona horaria) de la pestaña **SETUP** (Configuración). El valor predeterminado es "+0:00". Debe especificar la zona horaria. Si en su país está vigente el horario de verano, active la casilla correspondiente.

– Pulse **APPLY** (Aplicar) para guardar la información rellena en esta pestaña.



¡ATENCIÓN! La pestaña **ADVANCED** (Avanzado) contiene opciones para calibrar los sensores, pero esto requiere conocimientos especializados. Durante el funcionamiento diario de la estación meteorológica, no se recomienda calibrar de forma independiente la mayoría de los sensores, con excepción de los indicadores de presión relativa, que dependen en gran medida de la altitud sobre el nivel del mar.

- Para finalizar la configuración pulse y mantenga pulsado el botón **BARO/-/**  (Presión/-/Wi-Fi) en la estación meteorológica durante 3 segundos. La estación saldrá del modo Punto de Acceso (AP) y se conectará a su red Wi-Fi con todos los cambios guardados.
- El estado de la conexión Wi-Fi se muestra en la pantalla LCD. El icono intermitente  significa que la señal Wi-Fi es inestable o que hay intentos activos de conexión con el enrutador. Si no se muestra el icono  significa que la estación meteorológica no está conectada a un enrutador Wi-Fi. El icono  encendido de manera fija significa que la conexión a la red es estable.

## Configuración básica de la estación meteorológica

- Pulse y mantenga pulsado el botón **SET** (Establecer), para comenzar. El mensaje **Beep ON** (pitido encendido) parpadeará en la pantalla LCD.
- Pulse **WIND** (Viento/+) o **BARO/-/**  (Presión/-/Wi-Fi) para activar o desactivar el sonido de los botones.
- Pulse **SET** (Establecer) para confirmar y pasar al siguiente ajuste.

Orden de los ajustes básicos: Activación/desactivación de la señal sonora > Activación/desactivación del servidor NTP > Idioma > Zona horaria > Activación/desactivación del horario de verano (DST) > Formato de fecha > Año > Mes > Fecha > 12/24 horas > Hora (horas) > Hora (minutos) > Unidades de temperatura > Unidades de presión > Calibración de la presión relativa > Unidades de intensidad luminosa > Unidades de precipitación > Unidades de velocidad del viento > Hemisferio > Finalizar la configuración (volver al modo normal).



¡ATENCIÓN! Hay 8 idiomas disponibles para mostrar el día de la semana: ENG (inglés), GER (alemán), FRE (francés), SPA (español), ITA (italiano), DAN (danés), DUT (neerlandés), RUS (ruso).



Tras 20 segundos de inactividad, el modo de configuración pasará automáticamente al modo normal. Para salir de los ajustes, pulse el botón :zz (Iluminación de fondo / Repetición).

## Configuración del reloj





- En el **modo normal**, mantenga pulsado el botón **SET** (Establecer) durante 3 segundos, para entrar en el **modo de configuración de la hora**. Para cambiar los valores, utilice los botones **WIND/+** (Viento/+) o **BARO/-/**  (Presión/-/Wi-Fi). Orden de los ajustes de la hora: Horas > Minutos > Salir del **modo de configuración de hora**.

- Mantenga pulsado **WIND/+** (Viento/+) y **BARO/-/**  (Presión/-/Wi-Fi) durante 2 segundos para desplazarse rápidamente por los valores.
- Pulse **SET** (Establecer) para confirmar y pasar al siguiente ajuste.

## Configuración de la alarma

















- En el **modo normal**, pulse el botón **SET** (Establecer) para cambiar al **modo de alarma**.
- En el **modo alarma**, mantenga pulsado el botón **SET** (Establecer) durante 3 segundos para cambiar al **modo de configuración de la hora**.
- Para cambiar los valores, utilice **WIND/+** (Viento/+) o **BARO/-/**  (Presión/-/Wi-Fi).
- Orden de los ajustes de la alarma: Horas de alarma > Minutos de alarma > Salir del **modo de configuración de la alarma**.
- Mantenga pulsado **WIND/+** (Viento/+) y **BARO/-/**  (Presión/-/Wi-Fi) durante 2 segundos para desplazarse rápidamente por los valores.
- Pulse **SET** (Establecer) para confirmar y pasar al siguiente ajuste.

## Activar/desactivar el sonido de la alarma

- En el **modo normal**, pulse el botón **SET** (Establecer) para cambiar al **modo de alarma**.
- Use el botón **TEMP/**  (Temperatura/Alarma) para activar/desactivar la alarma. Una alarma activa se muestra con el icono  en la pantalla.
- Pulse **SET** (Establecer) para confirmar y salir del modo de configuración.
- Para apagar el sonido de la alarma, pulse cualquier botón excepto  **z** (Iluminación de fondo / Repetición). Se apagará automáticamente a la misma hora del día siguiente. Si pulsa el botón  **z** (Iluminación de fondo / Repetición) durante la alarma, se pausará (el icono de repetición de alarma **Z<sup>2</sup>** parpadeará) y volverá a sonar en 5 minutos.

## Fase lunar



La estación meteorológica calcula las fases lunares según su zona horaria, hora y fecha. La tabla muestra los símbolos de las fases para los hemisferios norte y sur.

Icono del hemisferio norte	Nombre de la fase lunar	Icono del hemisferio sur
	Luna nueva	
	Luna creciente	
	Cuarto creciente	
	Luna gibosa creciente	
	Luna llena	
	Luna gibosa menguante	
	Cuarto menguante	
	Luna menguante	

## Alerta de hielo



Si la temperatura recibida del sensor exterior remoto es inferior a 1 °C (33,8 °F), se muestra el símbolo de escarcha .

# Índice de confort interior

<b>Seco</b> (humedad < 40%)	<b>Cómodo</b> (humedad 40–70%)	<b>Húmedo</b> (humedad > 70%)
		

Si la temperatura no está entre 20 y 28 °C, el símbolo no se muestra.

## Indicadores de tendencia meteorológica

Indicador de tendencia	Temperatura	Humedad	Presión atmosférica
	La temperatura ha aumentado más de 1 °C/2 °F en la última hora	La humedad ha aumentado un 3% en la última hora	La presión atmosférica ha aumentado más de 2 hPa/1,5 mmHg en la última hora
	La temperatura no ha variado más de 1 °C/2 °F en la última hora	La humedad no ha variado más de un 3% en la última hora	La presión atmosférica no ha variado más de 2 hPa/1,5 mmHg en la última hora
	La temperatura ha bajado menos de 1 °C/2 °F en la última hora	La humedad ha bajado un 3% en la última hora	La presión atmosférica ha disminuido más de 2 hPa/1,5 mmHg en la última hora

## Presión atmosférica

- Pulse el botón **BARO**/-/  (Presión-/Wi-Fi) en **modo normal** para cambiar entre presión absoluta y relativa.

## Viento

- Pulse el botón **WIND**/+ (Viento/+) en modo normal para cambiar entre velocidad promedio del viento, velocidad del viento en ráfaga y dirección del viento.

## Precipitación

- Pulse el botón **RAIN** (Lluvia) en **modo normal** para cambiar entre Índice de precipitación (por hora), Precipitación, Precipitación diaria, Precipitación semanal, Precipitación mensual y Precipitación total.
- Mantenga pulsado el botón **RAIN** (Lluvia) durante 2 segundos para restablecer el total de precipitaciones.

## Índice de temperatura

- Pulse el botón **TEMP**/ (Temperatura/Alarma) en **modo normal** para cambiar entre los diferentes índices: Sensación, Índice de calor, Índice de sensación térmica, Punto de rocío, Temperatura exterior.

## Previsión meteorológica

El barómetro incorporado monitoriza los cambios en la presión atmosférica y, basándose en los datos obtenidos, genera una previsión meteorológica.

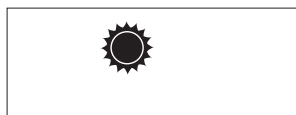

Soleado

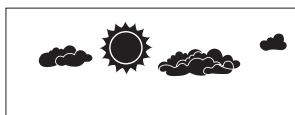

Nublado parcialmente



Nublado



Lluvioso





Lluvia intensa



Nevado



## Valores máximos/mínimos



- Pulse el botón **MAX/MIN** en **modo normal** para cambiar entre **valores máximos** y **valores mínimos**. Si no se realiza ninguna acción en 10 segundos, la estación meteorológica volverá automáticamente al **modo normal**.
- En el **modo máximo/mínimo**, use:
  - Botón **TEMP/**  (Temperatura/Alarma) para visualizar los valores de temperatura en el siguiente orden: Sensación > Sensación térmica > Índice de calor > Punto de rocío > Temperatura exterior.
  - Botón **RAIN** (Lluvia) para mostrar los valores de precipitación en el siguiente orden: Cantidad total de precipitaciones > Cantidad diaria de precipitaciones > Cantidad semanal de precipitaciones > Cantidad mensual de precipitaciones.
  - Botón **BARO/-/**  (Presión/-/Wi-Fi) para visualizar los valores de presión absoluta y relativa.
  - Botón **WIND/+** (Viento/+) para visualizar los valores de velocidad del viento y de ráfagas de viento.
  - Botón **CHANNEL** (Canal) para visualizar la temperatura y la humedad interior.
- Para restablecer el valor máximo, mantenga pulsado el botón **MAX/MIN** durante más de 2 segundos mientras se muestran los valores máximos.
- Para restablecer el valor mínimo, mantenga pulsado el botón **MAX/MIN** durante más de 2 segundos mientras se muestran los valores mínimos.

## Configuración de la alerta

- Para configurar la alerta en **modo normal**, mantenga pulsado el botón **ALERT** (Señal) durante más de 2 segundos para entrar en el **modo de configuración de alertas**.
- Pulse los botones **WIND/+** (Viento/+) y **BARO/-/**  (Presión/-/Wi-Fi) en el modo de configuración de alertas para ajustar el valor hacia arriba o hacia abajo.
- Pulse el botón **ALERT** (Señal) para activar/desactivar la alerta.
- Pulse el botón **ALERT** (Señal) para confirmar y pasar al siguiente ajuste.

Orden de configuración de alertas: Alerta de temperatura interior alta > Alerta de temperatura interior baja > Alerta de humedad interior alta > Alerta de humedad interior baja > Alerta de temperatura exterior alta > Alerta de temperatura exterior baja > Alerta de humedad exterior alta > Alerta de humedad exterior baja > Alerta de velocidad del viento alta > Alerta de velocidad de la ráfaga de viento alta > Alerta de presión baja > Alerta de precipitación de intensidad alta > Alerta de precipitación diaria alta > Alerta de índice UV alto > Alerta de intensidad de luz alta.

 o  se muestra cuando una alerta está activada.

- Para salir del **modo de configuración de alertas**, pulse el botón  **zz** (Iluminación de fondo / Repetición). Cuando se activa una alerta, el timbre sonará durante un minuto y el icono de alerta correspondiente y la lectura del tiempo parpadearán.
- Para desactivar el sonido de alerta, pulse el botón  **zz** (Iluminación de fondo / Repetición).



**¡ATENCIÓN!** Si una alerta se apaga automáticamente después de un minuto en lugar de apagarse manualmente, el icono de alerta correspondiente y las lecturas seguirán parpadeando hasta que las lecturas salgan del rango de alerta. La alerta meteorológica se volverá a activar una vez que las lecturas estén dentro del rango de alerta.

Orden de configuración de alertas	Intervalo de configuración	Valor predeterminado
Alerta de temperatura interior alta	-9,9... 50 °C (-14,1...122 °F)	50 °C (122 °F)
Alerta de temperatura interior baja		-9,9 °C (14,1 °F)
Alerta de humedad interior alta	1-99%	80%
Alerta de humedad interior baja		40%
Alerta de temperatura exterior alta	-40... 70 °C (-40... 158 °F)	40 °C (104 °F)
Alerta de temperatura exterior baja		0 °C (32 °F)
Alerta de humedad exterior alta	1-99%	80%
Alerta de humedad exterior baja		40%
Alerta de alta velocidad media del viento	0-50 m/s	17 m/s
	2-180 km/h	62 km/h
	1-181 mph	38 mph
	1-97 nudos	33 nudos
Alerta de alta velocidad de ráfagas de viento	0-50 m/s	17 m/s
	2-180 km/h	62 km/h
	1-181 mph	38 mph
	1-97 nudos	33 nudos

Alerta de presión baja	1–10 hPa 0,03–0,3 inHg 0,7–7,5 mmHg	3 hPa 0,09 inHg 2,2 mmHg
Alerta de precipitaciones de alta intensidad	1–1000 mm 0,03–39,37 pulgadas	101 mm/h 4 in/h
Alerta por precipitaciones diarias intensas	1–1000 mm 0,03–39,37 Zoll	101 mm 4 pulgadas
Alerta por índice UV alto	1–15	10
Alerta de intensidad luminosa alta	1–200 klx 7–1580 W/m <sup>2</sup> 0–185 kfc	100 klx 790 W/m <sup>2</sup> 92 kfc

## Iluminación de fondo de pantalla

Si se utiliza el adaptador de CC: la iluminación de fondo puede permanecer encendida de forma fija.

- Pulse el botón ☀ zz (Iluminación de fondo / Repetición) para ajustar el brillo de la iluminación de fondo: alto, bajo o apagado.

Sin el adaptador de CC, la luz de fondo se enciende temporalmente.

- Pulse el botón ☀ zz (Iluminación de fondo / Repetición) para encender la iluminación de fondo durante 15 segundos.

## Indicador de carga de pila baja

El icono de carga de pila baja en los segmentos de temperatura y humedad (interior/exterior) indica la necesidad de reemplazar las baterías en los dispositivos correspondientes (estación meteorológica / sensor exterior).

## Restablecimiento de fábrica

Si tiene problemas con el funcionamiento de la estación meteorológica o del sensor exterior 7 en 1, restablecer la configuración de fábrica ayudará a devolverlos a su estado original.

- Desconecte todas las fuentes de energía (pilas y adaptador de CC) de la estación meteorológica y vuelva a conectarlas. La estación meteorológica volverá a la configuración de fábrica.
- Para restablecer el sensor exterior 7 en 1, pulse el botón **RESET** (Restablecer) en la carcasa del sensor o reinstale las pilas.

## Cuidados del aparato

### Limpieza del pluviómetro

Limpie cada 3 meses. Gire el embudo en sentido antihorario y levántelo para acceder al mecanismo del pluviómetro. Limpie con un paño húmedo para eliminar la suciedad, los residuos y los insectos. Para problemas de insectos, rocíe ligeramente con insecticida.



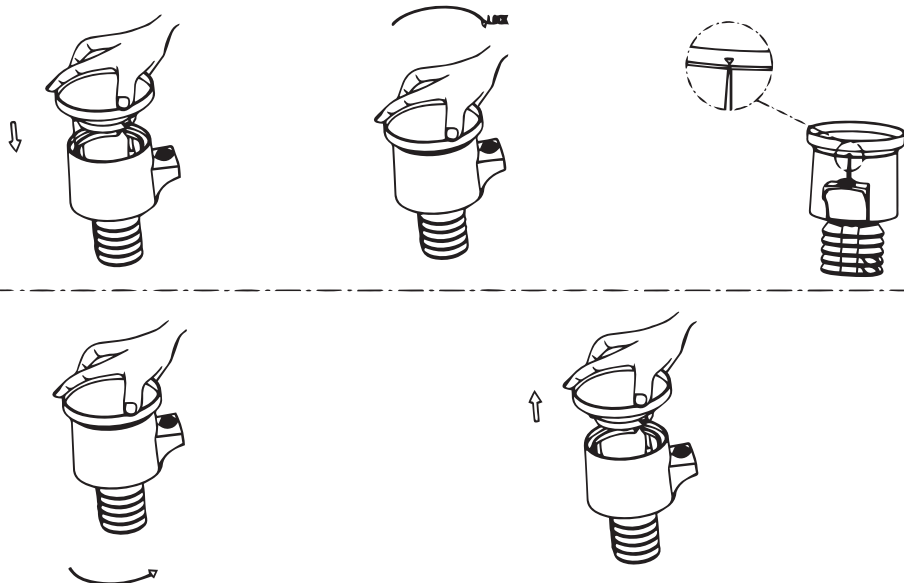

## Limpieza del sensor de radiación solar y del panel solar

Limpie cada 3 meses con un paño húmedo.

## Reemplazo de las pilas

Reemplace cada 1 o 2 años. En entornos hostiles, verifique cada 3 meses. Las pilas pueden tener fugas si se usan durante demasiado tiempo.

Al reemplazar las pilas: aplique un inhibidor de corrosión, disponible en la mayoría de las ferreterías, a los terminales de la pila.

## En condiciones de nieve

Rocíe la parte superior de la estación meteorológica con spray de silicona anticongelante para evitar la acumulación de nieve.

## Especificaciones

Presión atmosférica, unidades de medida	hPa, inHg, mmHg
Intervalo de medición de presión atmosférica	600–1100 hPa, 17,7–32,5 inHg, 450–825 mmHg
Humedad del aire, unidades de medida	% (HR)
Intervalo de medición de la humedad (interior, exterior)	1–99%
Temperatura, unidades de medida	°C, °F
Intervalo de medición de la temperatura (interior)	–10... +50 °C (+14... +122 °F)
Intervalo de medición de la temperatura (exterior)	–40... +70 °C (–40... +158 °F)
Velocidad del viento (anemómetro), unidades de medida	m/s, km/h, mph, nudos
Intervalo de medición de la velocidad del viento	0–50 m/s, 0–180 km/h, 0–112 mph, 0–97 nudos
Precipitaciones (pluviómetro), unidades de medida	mm, pulgada
Intervalo de medición de precipitaciones	0–12999 mm (0–511,8 pulgadas)
Intensidad de luz, unidades de medida	klx (kilolux), kfc (klm/ft <sup>2</sup> ), W/m <sup>2</sup>
Intervalo de medición de la intensidad de luz	1–200 klx, 0–18,6 kfc, 7–1580 W/m <sup>2</sup>
Índice de radiación UV	0–15
Pantalla	LCD de color
Formato de hora	24 horas, 12 horas
Frecuencia de la señal de radio	868 MHz
Alcance de la señal de radio	150 m (en una área abierta)
Intervalo de transmisión	20 s
Fuente de alimentación (unidad principal)	3 pilas alcalinas AAA, adaptador de CC 5 V, 1 A
Fuente de alimentación (multisensor)	3 pilas alcalinas AA

El fabricante se reserva el derecho de realizar cambios en la gama de productos y en las especificaciones sin previo aviso.

## Cuidado y mantenimiento

- Tome las precauciones necesarias si utiliza este dispositivo acompañado de niños o de otras personas que no hayan leído o que no comprendan totalmente estas instrucciones.
- No intente desmontar el dispositivo por su cuenta por ningún motivo. Si necesita repararlo o limpiarlo, consulte al servicio técnico especializado de su localidad.
- Proteja el dispositivo frente a los golpes y una fuerza mecánica excesiva.
- Guarde el dispositivo en un lugar seco y fresco, alejado de ácidos peligrosos y otros productos químicos, radiadores, fuego abierto y otras fuentes de altas temperaturas.
- Utilice el dispositivo solo en un entorno completamente seco y no toque el dispositivo con partes del cuerpo mojadas o húmedas.
- Utilice únicamente accesorios y repuestos para este dispositivo que cumplan con las especificaciones técnicas.
- Verifique este dispositivo y sus cables y conexiones para detectar posibles daños antes de usarlo.  
¡No intente nunca utilizar un dispositivo dañado o un dispositivo con componentes eléctricos dañados! Las piezas dañadas deben ser reemplazadas inmediatamente por un agente de servicio autorizado.
- En caso de ingestión de componentes del dispositivo o de la pila, busque asistencia médica de inmediato.
- **Los niños únicamente deben utilizar este dispositivo bajo la supervisión de un adulto.**

## Instrucciones de seguridad para las pilas

Compre siempre pilas del tamaño y tipo correctos que sean las más adecuadas para el uso previsto. Reemplace siempre el juego completo de pilas al mismo tiempo. No mezcle pilas viejas y nuevas, ni pilas de diferentes tipos. Limpie los contactos de las pilas y del instrumento antes de instalarlas. Asegúrese de instalar correctamente las pilas de acuerdo con su polaridad (+ y -). Retire las pilas si no va a utilizar el instrumento durante un periodo largo de tiempo. Retire prontamente las pilas agotadas. No cortocircuite nunca las pilas ya que podría aumentar su temperatura y podría provocar fugas o una explosión. Nunca caliente las pilas para intentar reavivarlas. No intente desmontar las pilas. Recuerde apagar el instrumento después de usarlo. Mantenga las pilas fuera del alcance de los niños para eliminar el riesgo de ingestión, asfixia o envenenamiento. Deseche las pilas agotadas de acuerdo con las leyes de su país.

## Garantía internacional de por vida Levenhuk

Todos los telescopios, microscopios, prismáticos y otros productos ópticos de Levenhuk, excepto los accesorios, cuentan con una **garantía de por vida** contra defectos de material y de mano de obra. La garantía de por vida es una garantía a lo largo de la vida del producto en el mercado. Todos los accesorios Levenhuk están garantizados contra defectos de material y de mano de obra durante **dos años** a partir de la fecha de compra en el minorista. Levenhuk reparará o reemplazará cualquier producto o pieza que, una vez inspeccionada por Levenhuk, se determine que tiene defectos de materiales o de mano de obra. Para que Levenhuk pueda reparar o reemplazar estos productos, deben devolverse a Levenhuk junto con una prueba de compra que Levenhuk considere satisfactoria.

Para más detalles visite nuestra página web: [es.levenhuk.com/garantia](http://es.levenhuk.com/garantia)

En caso de problemas con la garantía o si necesita ayuda en el uso de su producto, contacte con su oficina de Levenhuk más cercana.

## HU Levenhuk Wezzer PLUS LP150 időjárás-állomás

A készlet tartalma: kijelzőkonzol, DC adapter, vezeték nélküli, kültéri, 7 az 1-ben érzékelő esőtölcsérrel, szélkakassal (1 csavarral), kanalas szélesebbégmérő (1 csavarral), rögzítőrúd (4 csavarral), szerelőkonzolok (6 csavarral), 2 gumipárna, 2 csavarhúzó, használati útmutató és garanciajegy.



**Vigyázat!** Kérjük, ne feledje, hogy a legtöbb európai országban az elektromos hálózat feszültsége 220–240 V. Ha eszköztét más hálózati feszültségről szeretné üzemeltetni, akkor ahhoz mindenképp átalakító szükséges

### Első lépések

#### Vezeték nélküli, kültéri, 7 az 1-ben érzékelő

- A csavarokkal rögzítse az érzékelőt a rögzítőrúdra (7), majd a rudat a konzolra (8).



- A kanalas szélesebbégmérő (6) felszereléséhez hozza egy síkba a szélesebbégmérő csavarfuratait a fémrúd lapos oldalával, majd szorosan csavarozza hozzá.

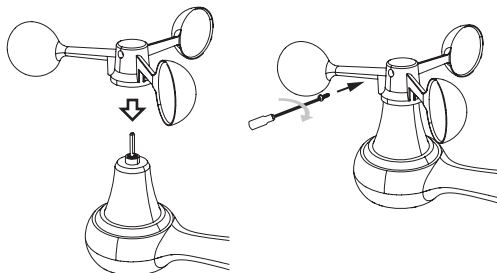

- Illessze a szélkakast a fémrúdra, majd a rögzítéshez szorosan csavarozza a rúdhoz.

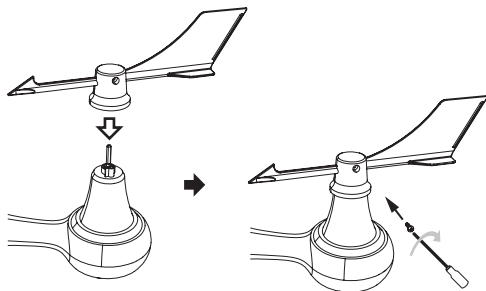

- Hozza egy síkba a tölcser rovátkáit (5) a csapadékgyűjtő belsejében található rögzítőhornyokkal. Illessze be a tölcser, majd az óramutató járásával megegyező irányban történő elforgatással rögzítse a helyén.

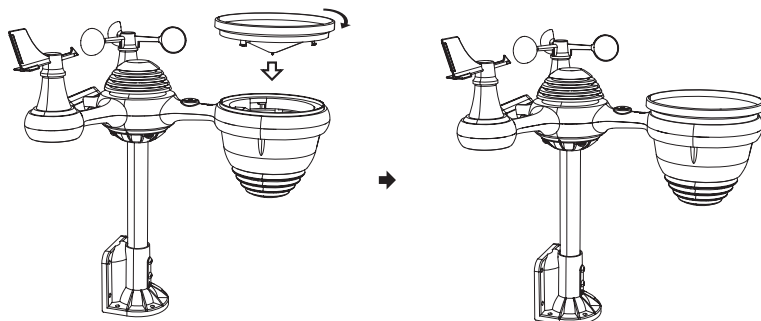

- Az akkumulátortartó rekesz kapcsolóját (12) csúsztassa a "nyitott" állásba, majd nyissa fel a fedelet.



- A +/- polaritásnak megfelelően helyezze be az elemeket.

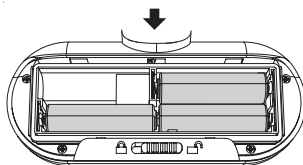

- Csukja vissza az elemtartó rekesz fedelét, majd csúsztassa a kapcsolót a "zárt" állásba.

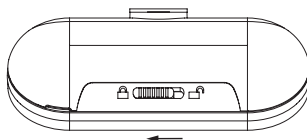



**FIGYELEM!** Amikor a kültéri érzékelő helyét választja ki, vegye figyelembe, hogy az esőtőlcsért rendszeresen meg kell tisztítani. Az érzékelőt épületektől legalább 1,5 méteres távolságra helyezze el. Olyan helyet válasszon, ami nyitott, és közvetlen napsugárzás éri. A megbízható adatáttvitelhez az érzékelő és az időjárás-állomás közötti távolság ne haladja meg a 150 métert! Az interferencia elkerülésére győződjön meg arról, hogy az állomásalap legalább 1–2 méteres távolságra helyezkedik el az azonos frekvenciával működő egyéb háztartási gépektől.

Válasszon ki egy kényelmes helyet a kültéri, 7 az 1-ben érzékelő telepítéséhez. A készletben a függőleges és vízszintes felületre történő rögzítésre, valamint saját rögzítőrúdra történő felszerelésre is alkalmas szerelőkonzolok vannak.

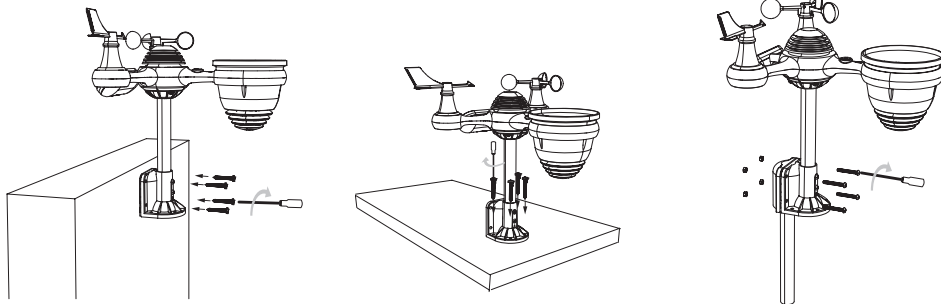

- Rögzítse szorosan a helyén az érzékelőt, hogy az ne tudjon elmozdulni szeles időben, mert az elmozdulás hátrányos hatással lehet a csapadékadatok pontosságára.
- Rögzítse a szerelőkonzolokat (8) a felülethez/falhoz a készletben található, 4 darab önbehúzó csavarral, vagy szerelje a rögzítőrúdat a sajátjára, a készletben található M5 csavarokkal és anyákkal. A rögzítőrúd felszereléséhez fel kell használni a készletben található gumipárnákat is.
- Oly módon szerelje fel a kültéri érzékelőt, hogy az esőtőlcsér észak felé, a napelem dél felé nézzen. A pontos beállításához használjon iránytűt.
- Az érzékelő vízszintes beállításához használjon vízmértéket (4). Ha az érzékelő nem vízszintes, akkor pontatlanok lehetnek az UV- és fényerősség adatok.
- A kültéri érzékelő vízszintjének módosításához lazítsa meg a rögzítőrúd (7) csavarjait. Állítsa be a szintet úgy, hogy a légbuborék a vízmérték közepén helyezkedjen el, majd húzza meg a csavarokat.
- a vezeték nélküli, kültéri érzékelő standard iránya észak, az északi félteke szempontjából ez adja a legpontosabb adatokat. Ellenben, ha Ön a déli féltekén lakik, akkor az érzékelőt a déli irányba kell állítani.
- Válassza ki az órábeállítási menüben az **STH** módot (olvassa el az "Óra beállítás" című szakaszt).

## Időjárás-állomás

- Dugja be a hálózati adaptert az időjárás-állomás tápcsatlakozójába (9). A tartalék tápellátáshoz illeszzen be 3 darab AAA alkáli elemet, közben ügyeljen a polaritásukra.



**FIGYELEM!** Egyenáramú (DC) adapter használatát javasoljuk az állomásalap tápellátásához. Az elemek a tartalék tápellátás biztosítására szolgálnak.

## Párosítás a vezeték nélküli, 7 az 1-ben érzékelővel

- Ha az időjárás-állomás be van kapcsolva, akkor automatikusan el kell kezdenie keresni és csatlakoznia kell a vezeték nélküli érzékelőkhöz.
- Ha a csatlakozás nem jön létre 10 percen belül, akkor próbálja meg újra a párosító módot a tápdugó eltávolításával, majd ismételt bedugásával.
- Az állomásalapon a(z)  ikon kezd el villogni, a hőmérséklet/páratartalom szegmensben (1). Ha a párosítás befejeződött, az antenna ikon folyamatosan (nem villogva) fog világítani, és a képernyő megfelelő szegmenseiben megjelenik a külső hőmérséklet és páratartalom, a szélesebbség, a szélirány, az UV-sugárzás, a fényerősség, valamint a csapadékmennyiség értéke. Az állomás **normál kijelzőmódba lépett**.
- Ha az alaphelyzetbe állítást vagy az újraindítást követően az érzékelőkhöz való csatlakozás sikertelen, nyomja meg és tartsa lenyomva a **CHANNEL** (Csatorna) gombot 2 másodpercig, ezzel a berendezés a párosító módba lép. Így az állomás automatikusan újra tudja regisztrálni az egyes érzékelőket.

# A Wi-Fi és az időjárás-kiszolgáló csatlakozásának beállítása

- Ehhez aktív 2,4 GHz-es Wi-Fi-hálózatra van szükség.



**FIGYELEM!** Az időjárás-állomás rendszeresen továbbítja az aktuális értékeket a WeatherUnderground (<https://www.wunderground.com>) és a Weathercloud (<https://weathercloud.net>) kiszolgálóra, ha stabil az internetcsatlakozás, és megvannak a kellő beállítások. Ennek a funkciónak a használatához regisztrálnia kell az időjárás-állomást az előbb említett oldalakon, ahol a személyes fiók (ingyenes) létrehozását követően megkapja az időjárás-állomása azonosítóját, és a hozzáférési jelszót. Mindkét időjárás-kiszolgáló lehetővé teszi az aktuális időjárási adatok valós idejű fogadását az Ön időjárás-állomásáról, valamint a világ bármelyik pontja előzményadatainak megtekintését az interneten keresztül.

- Nyomja meg és tartsa 3 másodpercig lenyomva a **BARO/-/ Wi-Fi** (Légnyomás/-/Wi-Fi) gombot. Az állomás LCD-képernyője az **AP** ikont fogja kijelezni, hogy megerősítse, belépett az Access Point (**AP**) (hozzáférési pont) módba, és készen áll a Wi-Fi-csatlakozás beállítására.
- Az alábbi lépések végrehajtásához használja az okostelefonját, táblagépét vagy számítógépét:
  - Nyissa meg a Wi-Fi-beállítást a számítógépén vagy az **Android/iOS** operációs rendszerű készülékén. Ehhez lépjen a Beállítások oldalra, majd válassza ki a **Wi-Fi beállítások** elemet.
  - Keresse meg a listában az SSID időjárás-állomást. Ennek **WWS-XXXXXX** formában kell szerepelnie a listában, ahol minden X egy egész szám. A csatlakozáshoz koppintson az SSID-re.
  - Ha sikerült csatlakozni az időjárás-állomáshoz, akkor nyissa meg az internetet vagy a mobil eszköze webböngészőjét, és adja meg a címsorban az alábbi címet: **http://192.168.1.1**. Ezzel hozzáférhet az időjárás-állomás webfelületéhez. (Győződjön meg arról, hogy a cím elejére beírta a http:// előtagot, különben a webböngésző a címet keresési lekérdezésnek fogja értelmezni.)
  - A webes felületre lépve töltsé ki a szükséges adatokat a **SETUP** (Beállítások) fülön. Győződjön meg arról, hogy a mentés előtt megadott minden szükséges információt. Ha nem szeretné használni a Wunderground.com és/vagy a Weathercloud.net weboldalt, akkor vegye ki mellőlük a pipát.

The screenshot shows the 'SETTINGS' menu with the 'ADVANCED' tab selected. The 'SETUP' button is highlighted. The settings are organized into sections: 'Language' (English), 'Wi-Fi Router Setup' (Router: Router 12345, Password: \*\*\*\*\*), 'Weather Server Setup' (WeatherUnderground: Station ID: KCACANT19, Station Key: \*\*\*\*\*; WeatherCloud: Station ID: a7d9d2a279fbbafa, Station Key: \*\*\*\*\*), 'Time Zone Setup' (Time Zone: +0,00), and 'Time Server Setup' (Server URL: time.windows.com). At the bottom, the 'Firmware Version: 1.0.1' is displayed and an 'Apply' button is present. Numbered callouts 1 through 12 point to the following elements: 1. Language dropdown, 2. Router dropdown, 3. Password field, 4. WeatherUnderground Station ID field, 5. WeatherUnderground Station Key field, 6. Upload wunderground.com checkbox, 7. WeatherCloud Station ID field, 8. WeatherCloud Station Key field, 9. Upload weatherCloud.net checkbox, 10. Time Zone dropdown, 11. Server URL dropdown, 12. Apply button.

## Az időjárás-állomás webes kezelőfelülete (SETUP (Beállítások) fül)

1	UI (felhasználói felület) nyelvválasztás
2	Válasszon a rendelkezésre álló Wi-Fi hálózatok közül (SSID)
3	Az Ön Wi-Fi-jelszava
4	WeatherUnderground kiszolgáló állomás azonosítója
5	WeatherUnderground kiszolgáló állomás jelszava
6	WeatherUnderground feltöltési információ
7	Weathercloud kiszolgáló állomás azonosítója
8	Weathercloud kiszolgáló állomás jelszava
9	Weathercloud feltöltési információ
10	Időzóna kiválasztása
11	Időszinkronizáló kiszolgáló kiválasztása
12	<b>APPLY</b> (Alkalmazás) gomb







**FIGYELEM!** Az Ön időzónája idejének automatikus szinkronizálásához módosítsa az időzóna beállításait a **TimeZoneSetup** (Időzóna-beállítás) szakaszban, a **SETUP** (Beállítások) fülön. Az alapértelmezett érték "+0:00". Önnek meg kell adnia a saját időzónáját. Ha a nyári időszámítás érvényben van az Ön országában, akkor aktiválja a vonatkozó jelölőnégyzetet.

– Az ezen a fülön kitöltött adatok elmentéséhez nyomja meg az **APPLY** (Alkalmazás) gombot.



**FIGYELEM!** Az **ADVANCED** (További beállítások) fül tartalmazza a kalibrálási érzékelők lehetőségeit, de ehhez speciális szakértelem kell. Az időjárás-állomás napi üzemeltetéséhez nem javasolt az egyes érzékelők egymástól független kalibrálása, kivéve a relatív légnyomás jelzőit, amelyek erőteljesen függenek a tengerszint feletti magasságtól.

- A beállítás befejezéséhez nyomja meg és tartsa 3 másodpercig lenyomva az időjárás-állomás **BARO/-/**  (Légnyomás/-/Wi-Fi) gombját. Az állomás ekkor kilép az Access Point (hozzáférési pont) (AP) módból, és csatlakozik az Ön Wi-Fi-hálózatához, az összes elmentett módosítással együtt.
- A Wi-Fi-csatlakozás megjelenik az LCD-képernyőn. A villogó  ikon azt jelzi, hogy nem stabil a Wi-Fi-jel, vagy a berendezés aktívan próbál csatlakozni az útválasztóhoz. Ha nem látható a(z)  ikon, akkor ez azt jelzi, hogy az időjárás-állomás nem csatlakozik a Wi-Fi-útválasztóhoz. A folyamatosan világító  ikon azt jelzi, hogy a hálózati kapcsolat stabil.

## Az időjárás-állomás alapbeállításai

- A konfiguráció megkezdéséhez nyomja meg és tartsa lenyomva a **SET** (Beállítás) gombot. A **Beep ON** (Hangjelzés BE) jel fog villogni az LCD-kijelzőn.  
A gombhang be- és kikapcsolásához nyomja meg a(z) **WIND/+** (Szél/+ ) vagy a(z) **BARO/-/**  (Légnyomás/-/Wi-Fi) gombot.
- A jóváhagyáshoz és a következő beállítási elemre történő lépéshez nyomja meg a **SET** (Beállítás) gombot.

Az alapbeállítás sorrendje: Hangjelzés be/ki > NTP kiszolgáló be/ki > Nyelv > Időzóna > Nyári időszámítás (DST) be/ki > Dátumformátum > Év > Hónap > Dátum > 12/24 órás formátum > Idő (óra) > Idő (perc) > Hőmérséklet-mértékegység > Légnyomás-mértékegység > Relatív légnyomás kalibrálása > Fényerősség-mértékegység > Csapadék-mértékegység > Szélesség-mértékegység > Félteke > Befejező beállítások (Visszatérés a normál üzemmódba).



**FIGYELEM!** A hét napjainak megjelenítéséhez az alábbi 8 nyelvből lehet választani: ENG (angol), GER (német), FRE (francia), SPA (spanyol), ITA (olasz), DAN (dán), DUT (holland), RUS (oroszl).



20 másodperces inaktivitást követően a beállítási mód automatikusan normál módra vált. A beállítási menüből történő kilépéshez nyomja meg a  **zz** (Háttérvilágítás/Szundi) gombot.

## Óra beállítása





- **Normál módban** nyomja meg és tartsa 3 másodpercig lenyomva a **SET** (Beállítás) gombot, ezzel belép az **időbeállítási módba**. Az érték módosításához használja **WIND/+** (Szél/+ ) vagy a **BARO/-/**  (Légnyomás/-/Wi-Fi) gombot.  
Az időbeállítás sorrendje: Óra > Perc > Kilépés az **időbeállítási módból**.

- Az értékek gyors áttekintéséhez tartsa 2 másodpercig lenyomva a **WIND/+** (Szél/+ ) és a **BARO/-/**  (Légnyomás/-/Wi-Fi) gombot.
- A jóváhagyáshoz és a következő beállítási elemre történő lépéshez nyomja meg a **SET** (Beállítás) gombot.

## Az ébresztés beállítása

- **Normál módban** nyomja meg a **SET** (Beállítás) gombot, ezzel válthat az **ébresztő módra**.
- **Ébresztő módban** nyomja meg és tartsa 3 másodpercig lenyomva a **SET** (Beállítás) gombot, ezzel belép az **ébresztés beállítási módjába**.
- Az érték módosításához használja **WIND/+** (Szél/+ ) vagy a **BARO/-/**  (Légnyomás/-/Wi-Fi) elemet.
- Az ébresztés beállításának sorrendje: Ébresztés órája > Kilépés az **ébresztés beállítási módjából**.
- Az értékek gyors áttekintéséhez tartsa 2 másodpercig lenyomva a **WIND/+** (Szél/+ ) és a **BARO/-/**  (Légnyomás/-/Wi-Fi) gombot.
- A jóváhagyáshoz és a következő beállítási elemre történő lépéshez nyomja meg a **SET** (Beállítás) gombot.

## Az ébresztés hangjának be-/kikapcsolása

- **Normál módban** nyomja meg a **SET** (Beállítás) gombot, ezzel válthat az **ébresztő módra**.
- Az ébresztés be-/kikapcsolásához nyomja meg a **TEMP/**  (Hőmérséklet/Ébresztés) gombot. Az aktív ébresztés a(z)  ikonnal jelenik meg a képernyőn.
- A visszaigazolásához és a beállítási módból való kilépéshez nyomja meg a **SET** (Beállítás) elemet.
- Az ébresztés hangjának kikapcsolásához a  **ZZ** (Háttérvilágítás/Szundi) gomb kivételével bármelyik gombot megnyomhatja. A berendezés automatikusan ugyanebben az időben fog ébresztetni a következő napon. Ha ébresztés alatt nyomja meg a  **ZZ** (Háttérvilágítás/Szundi) gombot, akkor az szünetelni fog (az ébresztés-szundi ikon **ZZ** villogni fog), és 5 perc múlva újraindul.

## Holdfázis

A holdfázisokat az időjárás-állomás számítja ki az Ön időzónája, valamint az idő és a dátum alapján. A táblázatban az egyes fázisok szimbólumai láthatók, a északi és déli féltekének megfelelően.

Északi féltekét jelző ikon	Holdfázis neve	Déli féltekét jelző ikon
	Újhold	
	Növőhold	
	Első negyed	
	Növő telihold	
	Telihold	
	Fogyó telihold	
	Utolsó negyed	
	Fogyóhold	

## Fagyos, jeges időjárásra történő riasztás

Ha a távoli, kültéri érzékelőtől fogadott hőmérséklet értéke 1 °C (33,8 °F) alatt van, akkor megjelenik a jeges időt  jelképező szimbólum.





## Beltéri komfortérzetet jelző index

Száraz (páratartalom < 40%)	Kellemes (páratartalom 40–70%)	Párás (páratartalom > 70%)
		

Ha a hőmérséklet nem 20 °C és 28 °C között van, akkor a szimbólum nem jelenik meg.

## Időjárási tendenciák indikátorai

Trend indikátor	Hőmérséklet	Páratartalom	Légköri nyomás
	A hőmérséklet az elmúlt órában >1 °C-ot/2 °F-ot emelkedett	A páratartalom az elmúlt órában 3%-ot emelkedett	A légköri nyomás az elmúlt órában > 2 hPa-t/1,5 mmHg-t emelkedett
	A hőmérséklet az elmúlt órában 1 °C-nál/2 °F-nál többet nem emelkedett/csökkent	A páratartalom az elmúlt órában 3%-nál többet nem emelkedett/csökkent	A légköri nyomás az elmúlt órában 2 hPa-nál/1,5 mmHg-nél többet nem emelkedett/csökkent
	A hőmérséklet az elmúlt órában <1 °C-ot/2 °F-ot csökkent az elmúlt órában	A páratartalom az elmúlt órában 3%-ot csökkent	A légköri nyomás az elmúlt órában >2 hPa-t/1,5 mmHg-t csökkent

## Légköri nyomás

- Nyomja meg a **BARO**/-/  (Légnyomás/-/Wi-Fi) gombot **normál módban**, így tud váltani az abszolút és a relatív légnyomási értékek között.

## Szél

- Az átlagos szélesebesség, a szellőkés ereje és szélirány értékei közötti váltáshoz nyomja meg **normál módban** a **WIND**/+ (Szél/+ ) gombot.

## Csapadék

- Normál módban** nyomja meg a **RAIN** (Eső) gombot. Ezzel a Csapadék aránya (óránként), az Esőmennyiség, a Napi esőmennyiség, a Heti csapadékmennyiség, A Havi csapadékmennyiség, és a Teljes csapadékmennyiség értékei között válthat.
- A teljes esőmennyiség alaphelyzetbe állításához nyomja meg, majd tartsa 2 másodpercig lenyomva a **RAIN** (Eső) gombot.

## Hőmérsékleti index

- Az egyes indexek közötti váltáshoz nyomja meg **normál módban** a **TEMP**/  (Hőmérséklet/Ébresztés) gombot: Hőérzet, Hőindex, Szélhőmérsékleti index, Harmatpont, Kültéri hőmérséklet.

## Időjárás-előrejelzés

A beépített barométer monitorozza a légköri nyomásban beállt módosulást, és az adatok alapján készíti el az időjárás-előrejelzést.

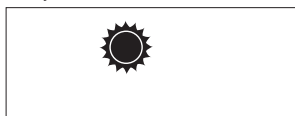

Napos

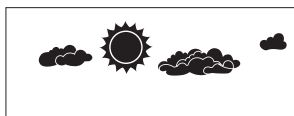

Részen felhős

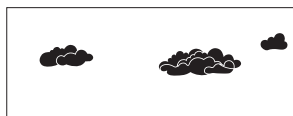

Felhős



Esős



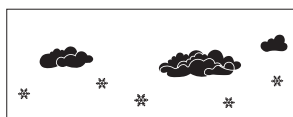

Heves eső





Havas



# Maximum/minimum értékek

- **Normál módban** nyomja meg a MAX/MIN gombot, ezzel tud váltani a **maximális** és a **minimális értékek** között. Ha semmilyen tevékenység nem történik 10 másodpercen belül, akkor az időjárás-állomás automatikusan visszatér a **normál módba**.
- A **max/min módban** használja:
  - A **TEMP/**  (Hőmérséklet/Ébresztés) gombot a hőmérsékleti értékeknek az alábbi sorrendben történő megjelenítésére: Hőérzet > Szélhőmérséklet > Hőindex > Harmatpont > Kültéri hőmérséklet.
  - A **RAIN** (Eső) gombot a csapadéértékeknek az alábbi sorrendben történő megjelenítésére: Teljes csapadékmennyiség > Napi csapadékmennyiség > Heti csapadékmennyiség > Havi csapadékmennyiség.
  - A **BARO/-/**  (Légnyomás/-/Wi-Fi) gombot a relatív és az abszolút légnyomásérték kijelzéséhez.
  - **WIND/+** (Szél/+ ) gomb a szélsébség és a szélállókés sebességének kijelzésére.
  - **CHANNEL** (Csatorna) gomb a belső hőmérséklet és páratartalom kijelzésére.
- A maximum érték alaphelyzetbe állításához tartsa lenyomva a **MAX/MIN** gombot 2 másodpercnél hosszabb ideig, miközben a berendezés kijelzi a maximum értékeket.
- A minimum érték alaphelyzetbe állításához tartsa lenyomva a **MAX/MIN** gombot 2 másodpercnél hosszabb ideig, miközben a berendezés kijelzi a minimum értékeket.

# Riasztási beállítás

- A riasztás **normál módban** történő beállításához tartsa lenyomva az **ALERT** (Jelzés) gombot 2 másodpercnél hosszabb ideig, ezzel belép a **riasztási beállítás módba**.
- Nyomja meg a **WIND/+** (Szél/+ ) és a **BARO/-/**  (Légnyomás/-/Wi-Fi) gombot a riasztási beállítás módban, ezzel tudja az értéket növelni vagy csökkenteni.
- A riasztás be-/kikapcsolásához nyomja meg az **ALERT** (Jelzés) gombot.
- A jóváhagyáshoz és A következő beállítási elemre történő lépéshez nyomja meg az **ALERT** (Jelzés) gombot.

Riasztási beállítások sorrendje: Magas beltéri hőmérséklet riasztás > Alacsony beltéri hőmérséklet riasztás > Magas beltéri páratartalom riasztás > Alacsony beltéri páratartalom riasztás > Magas kültéri hőmérséklet riasztás > Alacsony kültéri hőmérséklet riasztás > Magas kültéri páratartalom riasztás > Alacsony kültéri páratartalom riasztás > Magas szélsébségre való riasztás > Várható erős szélállókésre való riasztás > Alacsony légnyomás riasztás > Heves csapadékra való riasztás > Heves napi csapadékra való riasztás > Magas UV-indexre való riasztás > Magas fényintenzitásra való riasztás. Ha riasztás van érvényben, a kijelzőn a(z)  vagy a(z)  jelenik meg.

- A **riasztási beállítási módból** történő kilépéshez nyomja meg a  zz (Háttérvilágítás/Szundi) gombot. Ha riasztás van érvényben, akkor a csengőhang egy percen keresztül szól, majd a vonatkozó riasztási ikon és időjárási érték villogni kezd.
- A riasztás hangjának kikapcsolására nyomja meg a  zz (Háttérvilágítás/Szundi) gombot.





**FIGYELEM!** Ha egy riasztás egy perc elteltével automatikusan kikapcsol a manuális kikapcsolás helyett, akkor a megfelelő riasztási ikon és érték addig fog villogni, amíg az adott érték ki nem kerül a riasztási tartományból. Az időjárási riasztás ismét bekapcsol, ha az érték a riasztási határértéken belülre kerül.

Riasztási beállítások sorrendje	Beállítási tartomány	Alapértelmezett érték
Magas beltéri hőmérséklet riasztás	-9,9... 50 °C (-14,1...122 °F)	50 °C (122 °F)
Alacsony beltéri hőmérséklet riasztás		-9,9 °C (14,1 °F)
Magas beltéri páratartalom riasztás	1-99%	80%
Alacsony beltéri páratartalom riasztás		40%
Magas kültéri hőmérséklet riasztás	-40... 70 °C (-40... 158 °F)	40 °C (104 °F)
Alacsony kültéri hőmérséklet riasztás		0 °C (32 °F)
Magas kültéri páratartalom riasztás	1-99%	80%
Alacsony kültéri páratartalom riasztás		40%
Magas átlagos szélsébségre való riasztás	0-50 m/s	17 m/s
	2-180 km/ó	62 km/ó
	1-181 mph	38 mph
	1-97 csomó	33 csomó
Várható erős szélállókésre való riasztás	0-50 m/s	17 m/s
	2-180 km/ó	62 km/ó
	1-181 mph	38 mph
	1-97 csomó	33 csomó

Alacsony légnyomás riasztás	1–10 hPa 0,03–0,3 inHg 0,7–7,5 mmHg	3 hPa 0,09 inHg 2,2 mmHg
Heves csapadékra való riasztás	1–1000 mm/h 0,04–39 in/h	101 mm/h 4 in/h
Heves napi csapadékra való riasztás	1–1000 mm 0,03–39,37 hüvelyk	101 mm 4 hüvelyk
Magas UV-indexre való riasztás	1–15	10
Magas fényintenzitásra való riasztás	1–200 klx 7–1580 W/m <sup>2</sup> 0–185 kfc	100 klx 790 W/m <sup>2</sup> 92 kfc

## Képernyő-háttérvilágítás

Váltóáramú (DC) adapter mellett a háttérvilágítás folyamatosan bekapcsolva maradhat.

- A háttérvilágítás beállításához nyomja meg a  (Háttérvilágítás/Szundi) gombot: erős, gyenge, kikapcsolva.
- Az egyenáramú (DC) adapter hiányában a háttérvilágítás csak időlegesen kapcsol be.
- A háttérvilágítás bekapcsolására (15 másodpercig) nyomja meg a  (Háttérvilágítás/Szundi) gombot.

## Alacsony töltésszint-jelző

A hőmérsékletet és páratartalmat kijelző szegmensben (beltéri/kültéri) található, alacsony töltésszintet jelző ikon azt jelzi, hogy a vonatkozó berendezés (időjárás-állomás, kültéri érzékelő) elemeit ki kell cserélni.

## Gyári alaphelyzetbe állítás

Ha gondjai vannak az időjárás-állomás működéssel, vagy a kültéri, 7 az 1-ben érzékelővel, akkor a gyári alaphelyzetbe történő visszaállításuk segíthet az eredeti állapotukhoz visszatérni.

- Csatlakoztassa le az összes tápforrást [elemek, egyenáramú (DC) adapter] az időjárás-állomásról, majd csatlakoztassa őket újra. Az időjárás-állomás ekkor visszaáll a gyári alapértelmezett értékekre.
- A kültéri, 7 az 1-ben érzékelő alaphelyzetbe állításához nyomja meg a **RESET** (Alaphelyzetbe állítás) gombot (11) az érzékelő oldalán, vagy távolítsa el, majd helyezze vissza az elemeket.

## Karbantartás

### A csapadékmérő tisztítása

Tisztítsa meg 3 havonta. Forgassa el a tölcserét az óramutató járásával ellentétes irányba, és emelje fel, hogy hozzáférjen a csapadékmérő szerkezetéhez. Törölje le nedves ruhával, hogy eltávolítsa róla a szennyeződések, törmelékeket és rovarokat. Rovarproblémák esetén enyhén permetezze le rovarirtó szerrel.

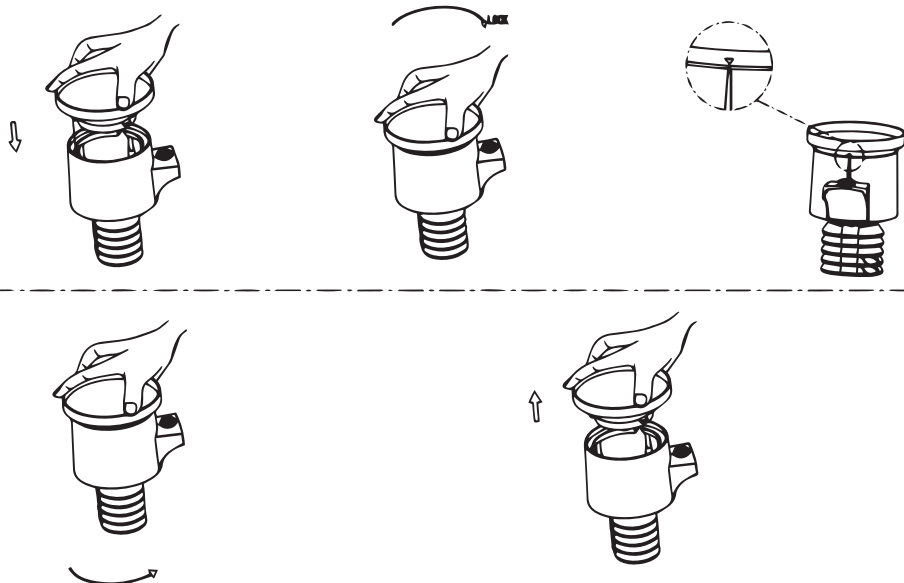

## A napsugárzás-érzékelő és a napelem tisztítása

Tisztítsa meg 3 havonta nedves ruhával.

## Elemcsere

Cserélje ki 1–2 évente. Zord körülmények esetén 3 havonta ellenőrizze. Az elemek túl hosszú ideig történő használat esetén szivárogni kezhetnek.

Az elemek cseréjekor: vigyen fel (a legtöbb barkácsboltban kapható) korróziógátlót az elemek csatlakozóvégeire.

## Havas körülmények esetén

Permetezze be az időjárás-állomás tetejét jégmentesítő szilikon spray-vel a hó felgyülemlésének megakadályozása érdekében.

## Műszaki adatok

Légköri nyomás, mértékegységek	hPa, inHg, mmHg
Légköri nyomás mérési tartomány	600–1100 hPa, 17,7–32,5 inHg, 450–825 mmHg
Levegő páratartalma, mértékegység	% (relatív páratartalom)
Páratartalom mérési tartomány (beltéri, kültéri)	1–99%
Hőmérséklet, mértékegységek	°C, °F
Hőmérséklet mérési tartomány (beltéri)	–10... +50 °C (+14... +122 °F)
Hőmérséklet mérési tartomány (kültéri)	–40... +70 °C (–40... +158 °F)
Szélsebesség (szélmérő), mértékegységek	m/s, km/ó, mérföld/óra (mph), csomó
Szélsebesség mérési tartomány	0–50 m/s, 0–180 km/ó, 0–112 mph, 0–97 csomó
Csapadék (csapadékmérő), mértékegység	mm, hüvelyk
Csapadék mérési tartomány	0–12999 mm (0–511,8 hüvelyk)
Fényerősség, mértékegységek	klx (kilolux), kfc (klm/ft <sup>2</sup> ), W/m <sup>2</sup>
Fényerősség mérési tartomány	1–200 klx, 0–18,6 kfc, 7–1580 W/m <sup>2</sup>
UV-index	0–15
Képernyő	színes LCD
Időformátum	24 órás, 12 órás
Rádiójelek frekvenciája	868 MHz
Rádiójelek hatósugara	150 m (nyílt területen)
Átvitel gyakorisága	20 mp
Tápellátás (főegység)	3 db AAA alkáli elem, 5 V 1 A egyenáramú adapter
Tápellátás (multiszenzor)	3 db AA alkáli elem

A gyártó fenntartja magának a jogot a termékinlátat és a műszaki paraméterek előzetes értesítés nélkül történő módosítására.

## Ápolás és karbantartás

- Legyen kellően óvatos, ha gyermekekkel vagy olyan személyekkel együtt használja az eszközt, akik nem olvasták vagy nem teljesen értették meg az előbbieken felsorolt utasításokat.
- Bármilyen esetben is az ok, semmiképpen ne kísérelje meg szétszerelni az eszközt. Ha javításra vagy tisztításra szorul az eszköz, akkor keresse fel az erre a célra specializálódott helyi szolgáltatóközpontot.
- Óvja az eszközt a hirtelen behatásoktól és a hosszabb ideig tartó mechanikai erőktől.
- Száraz, hűvös helyen tárolja az eszközt, veszélyes savaktól és egyéb kémiai anyagoktól elkülönítetten, hőségvédőként, nyílt lángtól és egyéb, magas hőmérsékletet leadni képes forrásoktól távol.
- Az eszközt csak teljesen száraz környezetben használja, és vizes vagy nedves testrészekkel ne érjen az eszközhöz.
- Kizárólag olyan tartozékokat vagy pótalkatrészeket alkalmazzon, amelyek a műszaki paramétereknek megfelelnek.
- Használat előtt minden esetben ellenőrizze az eszköz kábeleit és csatlakozásait, hogy azok nem sérültek-e.
- A sérült, vagy sérült elektromos alkatrészű berendezést soha ne helyezze üzembe! A sérült alkatrészeket a termék hivatalos márkaszervizében azonnal ki kell cseréltetni.
- Ha az eszköz valamely alkatrészét vagy az elemét lenyelik, akkor azonnal kérjen orvosi segítséget.
- **Gyermekek kizárólag felnőtt felügyelete mellett használhatják.**

## Az akkumulátorral kapcsolatos biztonsági intézkedések

Mindig a felhasználásnak legmegfelelőbb méretű és fokozatú akkumulátort vásárolja meg. Akkumulátorcseréje során mindig az összes akkumulátort egyszerre cserélje ki; ne keverje a régi akkumulátorokat a frissekkel, valamint a különböző típusú akkumulátorokat se keverje egymással össze. Az akkumulátorok behelyezése előtt tisztítsa meg az akkumulátorok és az eszköz egymással érintkező részeit. Győződjön meg róla, hogy az akkumulátorok a pólusokat tekintve is helyesen kerülnek az eszközbe (+ és -). Amennyiben az eszközt hosszabb ideig nem használja, akkor távolítsa el az akkumulátorokat. A lemerült akkumulátorokat azonnal távolítsa el. Soha ne zárja rövidre az akkumulátorokat, mivel így azok erősen felmelegedhetnek, szivárogni kezhetnek vagy felrobbanhatnak. Soha ne próbálja felmelegítéssel újjáéleszteni a lemerült akkumulátorokat. Ne bontsa meg az akkumulátorokat. Használat után ne felejtse el kikapcsolni az eszközt. Az akkumulátorokat tartsa gyermekektől távol, megelőzve ezzel a lenyelés, fulladás és mérgezés veszélyét. A használt akkumulátorokat az Ön országában érvényben lévő jogszabályoknak megfelelően adhatja le.

## A Levenhuk nemzetközi, élettartamra szóló szavatossága

A Levenhuk vállalat a kiegészítők kivételével az összes Levenhuk gyártmányú teleszkóphoz, mikroszkóphoz, kétszemes távcsőhöz és egyéb optikai termékhez élettartamra szóló szavatosságot nyújt az anyaghibák és/vagy a gyártási hibák vonatkozásában. Az **élettartamra** szóló szavatosság a termék piaci forgalmazási időszakának a végéig érvényes.

A Levenhuk-kiegészítőkhöz a Levenhuk-vállalat a kiskereskedelmi vásárlás napjától számított **két évig** érvényes szavatosságot nyújt az anyaghibák és/vagy a gyártási hibák vonatkozásában. A Levenhuk vállalat vállalja, hogy a Levenhuk vállalat általi megvizsgálás során anyaghibásnak és/vagy gyártási hibásnak talált terméket vagy termékalkatrészt megjavítja vagy kicseréli. A Levenhuk vállalat csak abban az esetben köteles megjavítani vagy kicserélni az ilyen terméket vagy termékalkatrészt, ha azt a Levenhuk vállalat számára elfogadható vásárlási bizonylattal együtt visszaküldi a Levenhuk vállalat felé.

További részletekért látogasson el weboldalunkra: [hu.levenhuk.com/garancia](http://hu.levenhuk.com/garancia)

Amennyiben garanciális probléma lépne fel vagy további segítségre van szüksége a termék használatát.

## IT Stazione meteo Levenhuk Wezzer PLUS LP150

Il kit comprende: console del display, l'adattatore CC, sensore esterno 7 in 1 wireless con imbuto raccogli pioggia, banderuola direzione del vento con 1 vite, coppette di velocità del vento con 1 vite, asta di montaggio con 4 viti, staffe di montaggio con 6 viti, 2 protezioni in gomma, 2 cacciaviti, guida all'utilizzo e scheda di garanzia.



**Attenzione!** Si tenga presente che la tensione della rete elettrica nella maggior parte dei paesi europei è 220-240 V. Se si desidera utilizzare il dispositivo in un paese in cui la tensione di rete standard è differente, bisogna assolutamente utilizzare un convertitore di tensione.

### Per cominciare

#### Sensore esterno 7 in 1 wireless

- Fissare il sensore all'asta di montaggio (7) e l'asta sulla staffa (8) per mezzo di viti.



- Per installare le coppette di velocità del vento (6), allineare i fori delle viti delle coppette con la parte piatta della barra di metallo e avvitare bene.

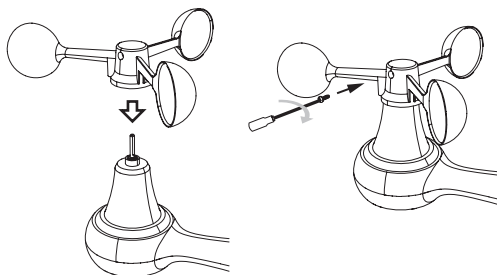

- Inserire la banderuola di direzione del vento sulla barra di metallo e avvitare bene.

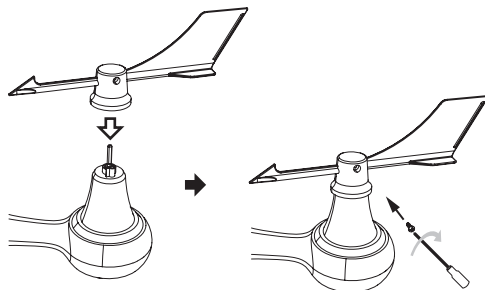

- Allineare le tacche dell'imbuto (5) alle scanalature di bloccaggio all'interno del raccoglitore di pioggia. Inserire l'imbuto e bloccarlo ruotandolo in senso orario.

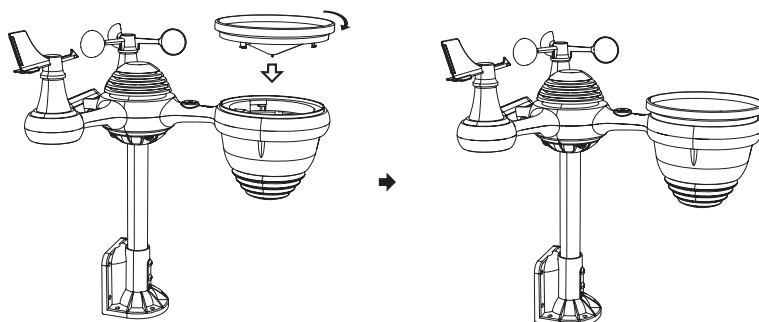

- Far scorrere la barra dello scomparto batterie (12) alla posizione "aperto" e aprire il coperchio.



- Inserire le batterie assicurandosi che la polarità sia +/-.

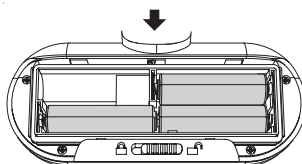

- Chiudere il coperchio dello scomparto batterie e far scorrere la barra alla posizione "chiuso".

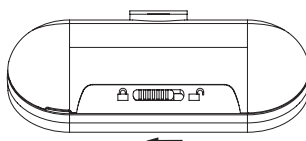



**ATTENZIONE!** Nella scelta del luogo di installazione del sensore esterno, è necessario tenere presente che l'imbutto raccogli pioggia richiederà una pulizia periodica. Posizionare il sensore ad almeno 1,5 m dagli edifici. Scegliere uno spazio aperto con luce diretta del sole. Per un'affidabile trasmissione dei dati, è necessario che il sensore e la stazione meteo siano ad una distanza non oltre i 150 m. Per evitare interferenze, accertarsi che il sensore e la base principale siano distanti 1-2 m da dispositivi domestici sulla stessa frequenza.

- Scegliere una posizione pratica per l'installazione il sensore esterno 7 in 1. Il kit contiene staffe di montaggio per l'installazione del dispositivo su una superficie verticale e orizzontale, o su un'asta di montaggio.

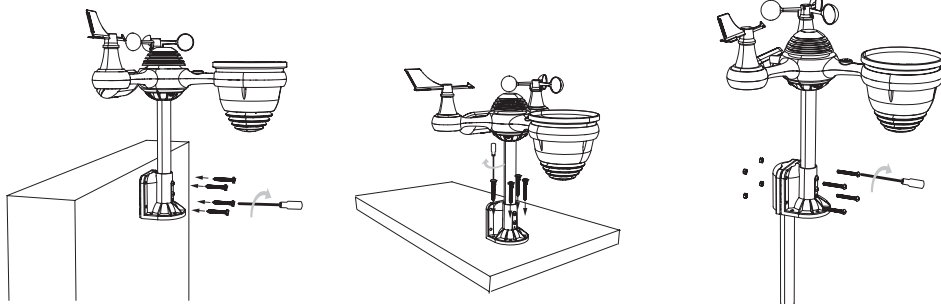

- Bloccare bene il sensore in posizione per evitare che si muova in condizioni ventose, poiché tali movimenti potrebbero condizionare negativamente l'accuratezza delle letture delle precipitazioni.
- Serrare le staffe di montaggio (8) sulla superficie/parete per mezzo delle 4 viti filettanti incluse o attaccare l'asta di montaggio su quella esistente con dadi e perni M5 inclusi. L'installazione su un'asta di montaggio richiede l'impiego delle protezioni in gomma incluse.
- Installare il sensore esterno in modo che l'imbutto raccogli pioggia sia esposto a nord e il pannello solare a sud. Utilizzare una bussola per un preciso posizionamento.
- Utilizzare la livella a bolla (4) per installare il sensore in orizzontale. Se non è a livella, la lettura dell'intensità luminosa dei raggi UV non sarà accurata.
- Per correggere il livello orizzontale del sensore esterno, allentare le viti dell'asta di montaggio (7). Regolare la livella in modo che la bolla sia al centro e serrare le viti.
- La direzione standard del sensore esterno wireless è nord, in quanto fornisce la massima accuratezza nell'emisfero nord. Tuttavia, se il dispositivo viene utilizzato nell'emisfero sud, il sensore deve essere esposto a sud.
- Selezionare la modalità **STH** nelle impostazioni dell'orologio (consultare la sezione "Configurazione orologio").

## Stazione meteo

- Inserire l'alimentatore nella presa di alimentazione della stazione meteo (9). Inserire 3 batterie alcaline AAA, seguendo la giusta polarità, per l'alimentazione secondaria.



**ATTENZIONE!** Si consiglia di utilizzare l'adattatore DC per alimentare la base principale. Le batterie sono utilizzate solamente come una riserva di alimentazione.

## Pairing con il sensore wireless 7 in 1

- Una volta accesa la stazione meteo, dovrebbe cercare automaticamente i sensori wireless e connettersi.
- Se la connessione non viene stabilita entro 10 minuti, riprovare la modalità pairing rimuovendo e reinserendo la spina di alimentazione.
- Sullo schermo della base apparirà l'icona  lampeggiante, visualizzata nel segmento temperatura/umidità (1). Una volta completato il processo di pairing, l'icona dell'antenna resta accesa (non lampeggiante) e le letture della temperatura e umidità esterna, velocità del vento, direzione del vento, UV, intensità luminosa e precipitazioni appariranno nei relativi segmenti dello schermo. La stazione entra nella **modalità di visualizzazione normale**.
- Se dopo una reimpostazione o un riavvio della stazione la connessione ai sensori non avviene, tenere premuto il pulsante **CHANNEL** (Canale) per 2 secondi per entrare nella modalità pairing. La stazione dovrebbe quindi registrare nuovamente i sensori in automatico.

## Impostazione Wi-Fi e connessione al server meteo

- È necessaria una rete Wi-Fi 2,4 GHz attiva.





**ATTENZIONE!** La stazione meteo offre una regolare trasmissione delle letture rilevate ai server WeatherUnderground (<https://www.wunderground.com>) e Weathercloud (<https://weathercloud.net>), per mezzo di una connessione Internet stabile e le corrette impostazioni. Per utilizzare questa funzione, è necessario registrare la stazione meteo ai siti di cui sopra creando un account personale (gratuito) e ricevendo ID e chiave di accesso della stazione meteo. Entrambi i server meteo consentono di ricevere in tempo reale i dati meteo rilevati dalla stazione meteo e di visualizzare i dati storici da qualsiasi parte del mondo tramite Internet.

- Tenere premuto il pulsante **BARO/-/**  (Pressione/-/Wi-Fi) per 3 secondi. Lo schermo LCD della stazione visualizzerà l'icona **AP** a significare di essere entrati nella modalità Access Point (**AP**) e di essere pronti a impostare la connessione Wi-Fi.
- Utilizzare smartphone, tablet o computer per completare la seguente procedura:
  - Aprire le impostazioni Wi-Fi sul PC o dispositivo **Android/iOS**. Per farlo, andare a impostazioni e selezionare **impostazioni Wi-Fi**.
  - Individuare l'SSID della stazione meteo dall'elenco. Dovrebbe apparire come **WWS-XXXXXX** (dove tutte le X sono numeri interi). Toccare l'SSID da connettere.
  - Una volta connessi alla stazione meteo, aprire internet o il browser web mobile e inserire il seguente indirizzo nella barra degli indirizzi: **http://192.168.1.1** per accedere all'interfaccia web della stazione meteo. (Accertarsi di includere **http://**, altrimenti il browser web lo potrebbe interpretare come una query di ricerca.)
  - Nell'interfaccia web, compilare le informazioni necessarie alla scheda **SETUP**. Accertarsi che tutte le informazioni siano corrette prima di salvarle. Se si ritiene di non utilizzare Wunderground.com e/o Weathercloud.net, rimuovere i relativi segni di spunta.

**SETTINGS**

**SETUP**      **ADVANCED**

Language: English ▼ (1)

**Wi-Fi Router Setup**

Router: Router 12345 ▼ (2)

Select the menu and choose your 2.4GHz WIFI Router

Password: \*\*\*\*\* (3)

**Weather Server Setup**

**WeatherUnderground**

Station ID: KCACANT19 (4)

Station Key: \*\*\*\*\* (5)

Upload wunderground.com  (6)

**WeatherCloud**

Station ID: a7d9d2a279fbbafa (7)

Station Key: \*\*\*\*\* (8)

Upload weatherCloud.net  (9)

**Time Zone Setup**

Time Zone: +0,00 ▼ (10)

**Time Server Setup**

Server URL: time\_windows.com ▼ (11)

Firmware Version: 1.0.1      **Apply** (12)

# Interfaccia web della stazione meteo (scheda SETUP)

1	Selezione lingua UI
2	Selezionare da un elenco di reti Wi-Fi disponibili (SSID)
3	Password rete Wi-Fi
4	ID stazione del server WeatherUnderground
5	Chiave/password stazione del server WeatherUnderground
6	Conferma caricamento WeatherUnderground
7	ID stazione del server Weathercloud
8	Chiave/password stazione del server Weathercloud
9	Conferma caricamento Weathercloud
10	Selezione fuso orario
11	Selezione server di sincronizzazione ora
12	Pulsante <b>APPLY</b> (Applica)







**ATTENZIONE!** Per sincronizzare automaticamente l'ora del fuso orario in uso, modificare le impostazioni del fuso orario alla sezione **TimeZoneSetup** della scheda **SETUP**. L'impostazione predefinita è "+0:00". È necessario specificare il fuso orario in uso. Se l'ora legale è in vigore nel paese dell'utente, attivare la corrispondente casella di controllo.

– Premere **APPLY** (Applica) per salvare le informazioni compilate in questa scheda.



**ATTENZIONE!** La scheda **ADVANCED** (Avanzate) contiene le opzioni per la calibrazione dei sensori, ma è necessaria una conoscenza specialistica. Durante il funzionamento quotidiano della stazione meteo, non è consigliato calibrare indipendentemente la maggior parte dei sensori, ad eccezione degli indicatori della pressione relativa, che dipende in gran parte dall'altitudine sul livello del mare.

- Per finire l'impostazione, tenere premuto il pulsante **BARO/-/**  (Pressione/-/Wi-Fi) sulla stazione meteo per 3 secondi. La stazione uscirà dalla modalità Access Point (AP) e si conatterà alla rete Wi-Fi con tutte le nuove modifiche apportate.
- Lo stato della connessione Wi-Fi è visualizzato sullo schermo LCD. L'icona  lampeggiante significa un segnale Wi-Fi instabile o tentativi di connessione al router. L'icona  mancante significa che la stazione meteo non è connessa al router Wi-Fi. L'icona  fissa significa una connessione stabile con la rete.

## Configurazione base della stazione meteo

- Tenere premuto il pulsante **SET** (Imposta) per avviare la configurazione. **Beep ON** lampeggerà sullo schermo LCD.
- Premere il pulsante **WIND/+** (Vento/+) o **BARO/-/**  (Pressione/-/Wi-Fi) per attivare o disattivare l'audio pulsante.
- Premere **SET** (Imposta) per confermare e passare all'impostazione successiva.



Ordine impostazioni base: Attivazione/disattivazione segnale audio > Attivazione/disattivazione server NTP > Lingua > Fuso orario > Attivazione/disattivazione ora legale > Formato data > Anno > Mese > Data > 12/24 ore > Orario (ore) > Orario (minuti) > Unità temperatura > Unità pressione > Calibrazione pressione relativa > Unità intensità luminosa > Unità precipitazioni > Unità velocità del vento > Emisfero > Fine configurazione (Passa alla modalità normale).



**ATTENZIONE!** Sono disponibili 8 lingue per la visualizzazione dei giorni della settimana: ENG (Inglese), GER (Tedesco), FRE (Francese), SPA (Spagnolo), ITA (Italiano), DAN (Danese), DUT (Olandese), RUS (Russo).



Dopo 20 secondi di inattività, la modalità di impostazione passerà automaticamente alla **modalità normale**. Per uscire dalle impostazioni, premere il pulsante  (Retroilluminazione/Snooze).

## Configurazione orologio





- Nella **modalità normale**, tenere premuto il pulsante **SET** (Imposta) per 3 secondi per entrare nella **modalità configurazione orario**. Per modificare i valori, utilizzare i pulsanti **WIND/+** (Vento/+) o **BARO/-/**  (Pressione/-/Wi-Fi). Ordine impostazioni orario: Ore > Minuti > Esci dalla **modalità configurazione orario**.
- Premere **WIND/+** (Vento/+) e **BARO/-/**  (Pressione/-/Wi-Fi) per 2 secondi per scorrere velocemente i valori.
- Premere **SET** (Imposta) per confermare e passare all'impostazione successiva.

## Configurazione sveglia

- Nella **modalità normale**, premere il pulsante **SET** (Imposta) per passare alla **modalità sveglia**.

















- Nella **modalità sveglia**, tenere premuto il pulsante **SET** (Imposta) per 3 secondi per passare alla **modalità configurazione sveglia**.
- Per modificare i valori, utilizzare i **WIND/+** (Vento/+) o **BARO/-/**  (Pressione/-/Wi-Fi).  
Ordine impostazioni sveglia: Ore sveglia > Minuti sveglia > Esci dalla **modalità configurazione sveglia**.
- Premere **WIND/+** (Vento/+) e **BARO/-/**  (Pressione/-/Wi-Fi) per 2 secondi per scorrere velocemente i valori.
- Premere **SET** (Imposta) per confermare e passare all'impostazione successiva.

## Disattivazione/attivazione audio sveglia

- Nella **modalità normale**, premere il pulsante **SET** (Imposta) per passare alla **modalità sveglia**.
- Utilizzare il pulsante **TEMP/**  (Temperatura/Avviso) per accendere/ spegnere la sveglia. Sullo schermo viene visualizzata una sveglia attiva con l'icona .
- Premere **SET** (Imposta) per confermare e uscire dalla modalità di configurazione.
- Per disattivare l'audio della sveglia, premere un qualsiasi pulsante ad eccezione di  **zz** (Retroilluminazione/Snooze). La sveglia sarà attivata automaticamente il giorno successivo alla stessa ora. Se si preme il pulsante  **zz** (Retroilluminazione/Snooze) quando la sveglia è attiva, sarà messa in pausa (l'icona snooze della sveglia **Z<sup>2</sup>** lampeggerà) e l'audio riprenderà dopo 5 minuti.

## Fase lunare



Le fasi lunari sono calcolate dalla stazione meteo in base al fuso orario, ora e data. La tabella mostra i simboli lunati per gli emisferi nord e sud.

Icona emisfero nord	Nome fase lunare	Icona emisfero sud
	Luna nuova	
	Luna crescente	
	Primo quarto	
	Gibbosa crescente	
	Luna piena	
	Gibbosa calante	
	Ultimo quarto	
	Luna calante	

## Avviso ghiaccio



Se la temperatura ricevuta dal sensore esterno remoto è inferiore a 1 °C (33,8 °F), verrà visualizzato il simbolo del ghiaccio .

## Indice comfort interno

Secco (umidità < 40%)	Confortevole (umidità 40–70%)	Umido (umidità > 70%)
		

Se la temperatura non è tra 20 e 28 °C, il simbolo non viene visualizzato.

## Indicatori andamento meteo

Indicatore andamento	Temperatura	Umidità	Pressione atmosferica
	La temperatura è aumentata di oltre 1 °C/2 °F nell'ultima ora	L'umidità è aumentata del 3% nell'ultima ora	La pressione atmosferica è aumentata di oltre 2 hPa/1,5 mmHg nell'ultima ora
	La temperatura non è cambiata di oltre 1 °C/2 °F nell'ultima ora	L'umidità non è aumentata di oltre il 3% nell'ultima ora	La pressione atmosferica non è aumentata di oltre 2 hPa/1,5 mmHg nell'ultima ora
	La temperatura è diminuita di oltre 1 °C/2 °F nell'ultima ora	L'umidità è diminuita del 3% nell'ultima ora	La pressione atmosferica è diminuita di oltre 2 hPa/1,5 mmHg nell'ultima ora

## Pressione atmosferica

- Premere il pulsante **BARO**/-/  (Pressione/-/Wi-Fi) nella **modalità normale** per passare tra la pressione assoluta e relativa.

## Vento

- Premere il pulsante **WIND**/+ (Vento/+) nella modalità normale per passare a velocità del vento media, velocità raffica e direzione del vento.

## Precipitazione

- Premere il pulsante **RAIN** (Pioggia) nella **modalità normale** per passare a Indice precipitazioni (orarie), Precipitazioni, Precipitazioni giornaliere, Precipitazioni settimanali, Precipitazioni mensili e Precipitazioni totali.
- Tenere premuto il pulsante di **RAIN** (Pioggia) per 2 secondi per reimpostare il totale delle precipitazioni.

## Indice di temperatura

- Premere il pulsante **TEMP**/ (Temperatura/Avviso) nella **modalità normale** per passare da un indice all'altro: Temperatura percepita, Indice di calore, Indice di raffreddamento, Punto di rugiada, Temperatura esterna.

## Previsioni meteo

Il barometro integrato controlla i cambiamenti della pressione atmosferica e in base ai dati ottenuti, genera una previsione meteo.

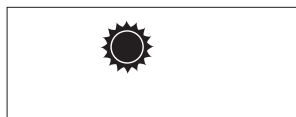

Soleggiato

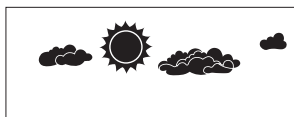

Parzialmente nuvoloso

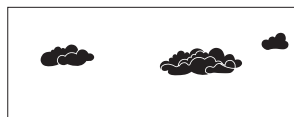

Nuvoloso



Piovoso



Pioggia forte

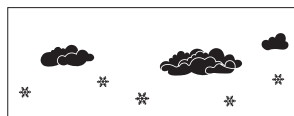

Nevosio

## Valori massimi/minimi

- Premere il pulsante **MAX/MIN** nella **modalità normale** per passare tra i **valori massimi** e **valori minimi**. Se non viene eseguita alcuna operazione entro 10 secondi, la stazione meteo ritornerà automaticamente alla **modalità normale**.
- Nella **modalità max/min**, utilizzare:
  - Pulsante **TEMP**/ (Temperatura/Avviso) per visualizzare i valori della temperatura nell'ordine seguente: Temperatura percepita > Indice di calore > Indice di calore > Punto di rugiada > Temperatura esterna.
  - Pulsante **RAIN** (Pioggia) per visualizzare i valori delle precipitazioni nell'ordine seguente: Quantità totale precipitazioni >



Quantità giornaliera precipitazioni > Quantità settimanale precipitazioni > Quantità mensile precipitazioni.

- Pulsante **BARO**/–/  (Pressione/–/Wi-Fi) per visualizzare i valori della pressione assoluta e relativa.
- Pulsante **WIND**/+ (Vento/+) per visualizzare i valori velocità del vento e velocità raffica.
- Pulsante **CHANNEL** (Canale) per visualizzare la umidità e temperatura interna.
- Per reimpostare il valore massimo, tenere premuto il pulsante **MAX/MIN** per più di 2 secondi mentre sono visualizzati i valori massimi.
- Per reimpostare il valore minimo, tenere premuto il pulsante **MAX/MIN** per più di 2 secondi mentre sono visualizzati i valori minimi.

## Configurazione avviso

- Per impostare l'avviso nella **modalità normale**, tenere premuto il pulsante **ALERT** (Segnale) per più di 2 secondi per entrare nella **modalità di configurazione avviso**.
- Premere i pulsanti **WIND**/+ (Vento/+) e **BARO**/–/  (Pressione/–/Wi-Fi) nella modalità di configurazione avviso per regolare il valore aumentandolo o diminuendolo.
- Premere il pulsante di **ALERT** (Segnale) per accendere/spengere il avviso.
- Premere il pulsante **ALERT** (Segnale) per confermare e passare all'impostazione successiva.

Ordine impostazioni avviso: Avviso temperatura interna alta > Avviso temperatura interna bassa > Avviso umidità interna alta > Avviso umidità interna bassa > Avviso temperatura esterna alta > Avviso temperatura esterna bassa > Avviso umidità esterna alta > Avviso umidità esterna bassa > Avviso velocità del vento alta > Avviso velocità vento forte > Avviso pressione bassa > Avviso precipitazioni ad alta intensità > Avviso precipitazioni giornaliere alte > Avviso indice UV alto > Avviso intensità luminosa alta.

 o  sono visualizzate quando un avviso è attivato.

- Per uscire dalla **modalità configurazione avviso**, premere il pulsante  **zz** (Retroilluminazione/Snooze).

Quando un avviso è attivato, la suoneria partirà per un minuto e la corrispondente icona di avviso e la lettura meteo lampeggeranno.



**ATTENZIONE!** Se un avviso si disattiva automaticamente dopo un minuto e non è necessario di disattivarlo manualmente, la corrispondente icona dell'avviso e le letture continueranno a lampeggiare fino a che le letture non sono più nell'intervallo di avviso. L'avviso meteo si attiverà nuovamente una volta che le letture rientrano nell'intervallo di avviso.

- Per disattivare l'audio dell'avviso, premere il pulsante  **zz** (Retroilluminazione/Snooze).

Ordine impostazioni avviso	Intervallo configurazione	Valore predefinito
Avviso temperatura interna alta	–9,9... 50 °C (–14,1...122 °F)	50 °C (122 °F)
Avviso temperatura interna bassa		–9,9 °C (14,1 °F)
Avviso umidità interna alta	1–99%	80%
Avviso umidità interna bassa		40%
Avviso temperatura esterna alta	–40... 70 °C (–40... 158 °F)	40 °C (104 °F)
Avviso temperatura esterna bassa		0 °C (32 °F)
Avviso umidità esterna alta	1–99%	80%
Avviso umidità esterna bassa		40%
Avviso velocità del vento media alta	0–50 m/s	17 m/s
	2–180 km/h	62 km/h
	1–181 mph	38 mph
	1–97 nodi	33 nodi
Avviso velocità raffica di vento alta	0–50 m/s	17 m/s
	2–180 km/h	62 km/h
	1–181 mph	38 mph
	1–97 nodi	33 nodi
Avviso pressione bassa	1–10 hPa	3 hPa
	0,0–0,3 inHg	0,09 inHg
	0,7–7,5 mmHg	2,2 mmHg
Avviso precipitazioni ad alta intensità	1–1000 mm/h	101 mm/h
	0,04–39 in/h	4 in/h

Avviso precipitazioni giornaliere alte	1-1000 mm 0,03-39,37 pollici	101 mm 4 pollici
Avviso indice UV alto	1-15	10
Avviso intensità luminosa alta	1-200 klx 7-1580 W/m <sup>2</sup> 0-185 kfc	100 klx 790 W/m <sup>2</sup> 92 kfc

## Retroilluminazione dello schermo

Con l'adattatore DC, la retroilluminazione può rimanere sempre accesa.

- Premere zz (Retroilluminazione/Snooze) per regolare la luminosità della retroilluminazione: alta, bassa o spenta.

Senza l'adattatore DC, la retroilluminazione si accende temporaneamente.

- Premere zz (Retroilluminazione/Snooze) per accendere la retroilluminazione per 15 secondi.

## Indicatore di batteria scarica

L'icona della batteria bassa nei segmenti temperatura e umidità (interna/esterna) indica la necessità di sostituire le batterie nei dispositivi corrispondenti (stazione meteo / sensore esterno).

## Reimpostazione di fabbrica

In caso di problemi con il funzionamento della stazione meteo o del sensore esterno 7 in 1, la reimpostazione di fabbrica aiuterà a ripristinare lo stato originale.

- Scollegare tutti i cavi di alimentazione (batterie e adattatore DC) dalla stazione meteo e ricollegarli. La stazione meteo ritornerà alle impostazioni di fabbrica.
- Per reimpostare il sensore esterno 7 in 1, premere il pulsante **RESET** (Reimposta) sul corpo del sensore o reinstallare le batterie.

## Manutenzione

### Pulizia del pluviometro

Pulire ogni 3 mesi. Ruotare l'imbuto in senso antiorario e sollevare per accedere al meccanismo del pluviometro. Pulire con un panno umido per rimuovere sporco, detriti e insetti. Per problemi di insetti, spruzzare leggermente con insetticida.

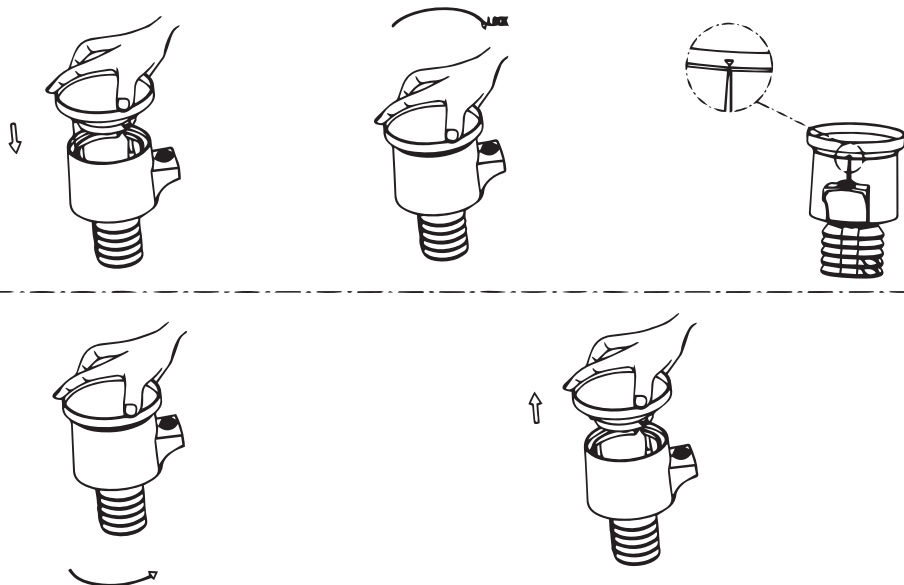

## Sensore di irraggiamento solare e pulizia del pannello solare

Pulire ogni 3 mesi con un panno umido.

## Sostituzione delle batterie

Sostituire ogni 1–2 anni. In ambienti difficili, controllare ogni 3 mesi. Le batterie potrebbero presentare perdite se utilizzate per troppo tempo.

Quando si sostituiscono le batterie, applicare un inibitore di corrosione, disponibile presso la maggior parte dei negozi di ferramenta, ai morsetti della batteria.

## In condizioni di neve

Spruzzare la parte superiore della stazione meteorologica con spray silicico antighiaccio per impedire l'accumulo di neve.

## Specifiche

Pressione atmosferica, unità di misura	hPa, inHg, mmHg
Intervallo di misura della pressione atmosferica	600–1100 hPa, 17,7–32,5 inHg, 450–825 mmHg
Umidità dell'aria, unità di misura	% (RH)
Intervallo di misura dell'umidità (interna, esterna)	1–99%
Temperatura, unità di misura	°C, °F
Intervallo di misura della temperatura (interna)	–10... +50 °C (+14... +122 °F)
Intervallo di misura della temperatura (esterna)	–40... +70 °C (–40... +158 °F)
Velocità del vento (anemometro), unità di misura	m/s, km/h, mph, nodi
Intervallo di misura della velocità del vento	0–50 m/s, 0–180 km/h, 0–112 mph, 0–97 nodi
Precipitazioni (pluviometro), unità di misura	mm, pollici
Intervallo di misura delle precipitazioni	0–12999 mm (0–511,8 pollici)
Intensità luminosa, unità di misura	klx (kilolux), kfc (klm/ft <sup>2</sup> ), W/m <sup>2</sup>
Intervallo di misura dell'intensità luminosa	1–200 klx, 0–18,6 kfc, 7–1580 W/m <sup>2</sup>
Indice UV	0–15
Schermo	LCD a colori
Formato ora	24 ore, 12 ore
Frequenza del segnale radio	868 MHz
Raggio segnale radio	150 m (in uno spazio aperto)
Intervallo di trasmissione	20 s
Alimentazione (unità principale)	3 batterie alcaline AAA, adattatore DC 5 V, 1 A
Alimentazione (multisensore)	3 batterie alcaline AA

Il produttore si riserva il diritto di modificare senza preavviso le specifiche tecniche e la gamma dei prodotti.

## Cura e manutenzione

- Nel caso si utilizzi l'apparecchio in presenza di bambini o altre persone che non siano in grado di leggere o comprendere appieno queste istruzioni, prendere le precauzioni necessarie.
- Non provare a smontare lo strumento senza assistenza per nessun motivo. Per qualsiasi intervento di riparazione e pulizia, contattare il centro di assistenza specializzato di zona.
- Proteggere lo strumento da urti improvvisi ed evitare che sia sottoposto ad eccessiva forza meccanica.
- Conservare lo strumento in un posto fresco e asciutto, al riparo da acidi pericolosi e altri prodotti chimici, da apparecchi di riscaldamento, da fiamme libere e da altre fonti di calore.
- Adoperare lo strumento soltanto in un ambiente completamente asciutto e non toccarlo con parti del corpo umide o bagnate.
- Usare solamente accessori e ricambi che corrispondono alle specifiche tecniche riportate per questo strumento.
- Verificare che lo strumento, i suoi cavi e le relative connessioni siano prive di danni prima dell'uso.
- Non tentare mai di adoperare uno strumento danneggiato o con componenti elettriche danneggiate! Le parti danneggiate devono essere sostituite immediatamente da un centro assistenza autorizzato.
- In caso di ingestione di una parte dell'apparecchio o della batteria, consultare immediatamente un medico.
- **I bambini devono usare questo strumento solo sotto la supervisione di un adulto.**

## Istruzioni per l'utilizzo in sicurezza delle batterie

Acquistare sempre batterie di dimensione e tipo adeguati all'uso previsto. Sostituire sempre tutte le batterie contemporaneamente, evitando accuratamente di mischiare batterie vecchie con batterie nuove oppure batterie di tipo differente. Prima della sostituzione, pulire i contatti della batteria e quelli dell'apparecchio. Assicurarsi che le batterie siano state inserite con la corretta polarità (+ e –). Se non si intende utilizzare l'apparecchio per lungo periodo, rimuovere le batterie. Rimuovere subito le batterie esaurite. Non cortocircuitare le batterie, poiché ciò potrebbe causare surriscaldamento, fuoriuscite tossiche o esplosioni. Non tentare di riattivare le batterie riscaldandole. Non distruggere

le batterie. Dopo l'utilizzo, ricordarsi di spegnere l'apparecchio. Per evitare il rischio di ingestione, soffocamento o intossicazione, tenere le batterie fuori dalla portata dei bambini. Smaltire le batterie esaurite secondo le norme vigenti nel proprio paese.

## Garanzia internazionale Levenhuk

Tutti i telescopi, i microscopi, i binocoli e gli altri prodotti ottici Levenhuk, ad eccezione degli accessori, godono di una **garanzia a vita** per i difetti di fabbricazione o dei materiali. Garanzia a vita rappresenta una garanzia per la vita del prodotto sul mercato. Tutti gli accessori Levenhuk godono di una garanzia di **due anni** a partire dalla data di acquisto per i difetti di fabbricazione e dei materiali. Levenhuk riparerà o sostituirà i prodotti o relative parti che, in seguito a ispezione effettuata da Levenhuk, risultino presentare difetti di fabbricazione o dei materiali. Condizione per l'obbligo di riparazione o sostituzione da parte di Levenhuk di tali prodotti è che il prodotto venga restituito a Levenhuk unitamente ad una prova d'acquisto la cui validità sia riconosciuta da Levenhuk.

Per maggiori dettagli, visitare il nostro sito web: [eu.levenhuk.com/warranty](http://eu.levenhuk.com/warranty)

Per qualsiasi problema di garanzia o necessità di assistenza per l'utilizzo del prodotto, contattare la filiale Levenhuk di zona.



## PL Stacja meteorologiczna Levenhuk Wezzer PLUS LP150

**Zawartość zestawu:** konsola wyświetlacza, zasilacz DC, bezprzewodowy czujnik zewnętrzny 7-w-1 z lejkiem zbiorczym deszczu, łopatką wskaźnika kierunku wiatru z 1 śrubą, czaszami anemometru z 1 śrubą, słupkiem montażowym z 4 śrubami, wspornikami montażowymi z 6 śrubami, 2 gumowymi podkładkami, 2 wkrętakami, instrukcja obsługi i karta gwarancyjna.



**Uwaga!** Należy pamiętać, że zasilanie sieciowe w większości krajów europejskich wynosi 220–240 V. Jeśli urządzenie ma być używane w państwie, w którym napięcie sieciowe ma inną wartość, należy koniecznie zastosować przetwornik.

### Pierwsze kroki

#### Bezprzewodowy czujnik zewnętrzny 7-w-1

- Zamocuj czujnik do słupka montażowego (7) i przykręć śrubami słupek do wspornika (8).

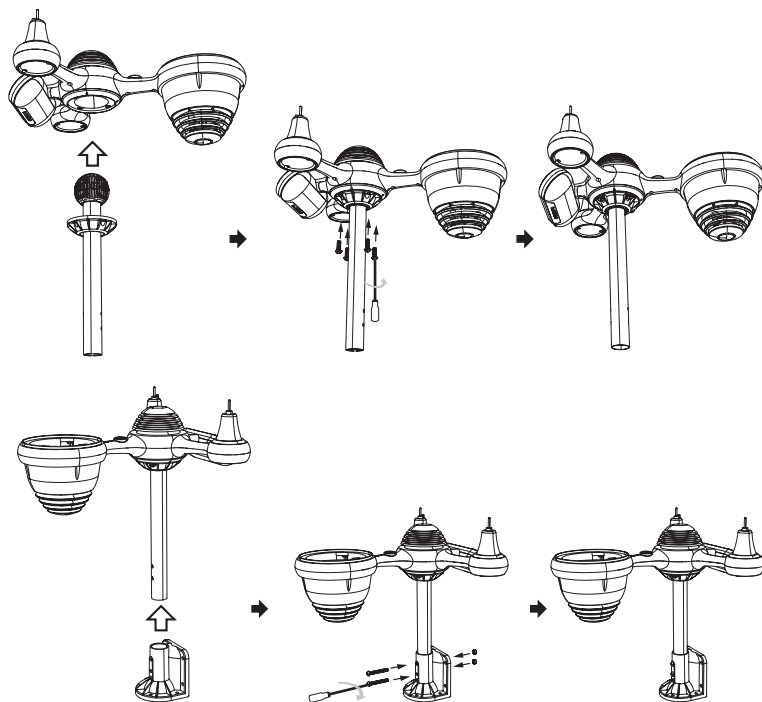

Aby zamontować czasze anemometru (6), wyrównaj otwory na śruby w czaszkach wirnika z płaską stroną metalowego pręta i mocno przykręć.

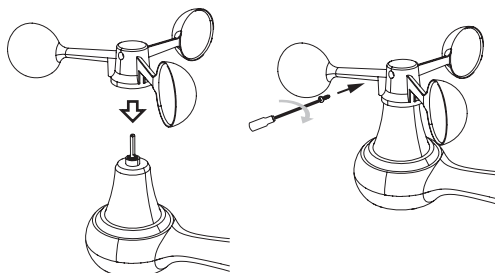

- Załóż łopatkę wskazującą kierunek wiatru na metalowy pręt i mocno przykręć, aby ją prawidłowo zamocować.

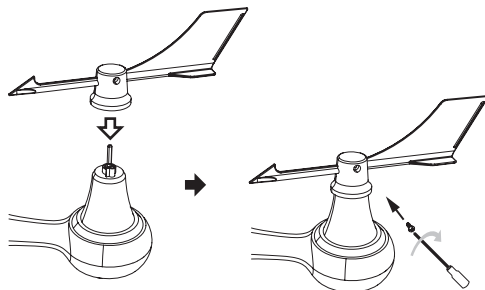

- Wyrównaj wypustki na lejku zbiorczym (5) z rowkami blokującymi wewnątrz kolektora deszczu. Włóż i zablokuj lejek, obracając go w prawo.

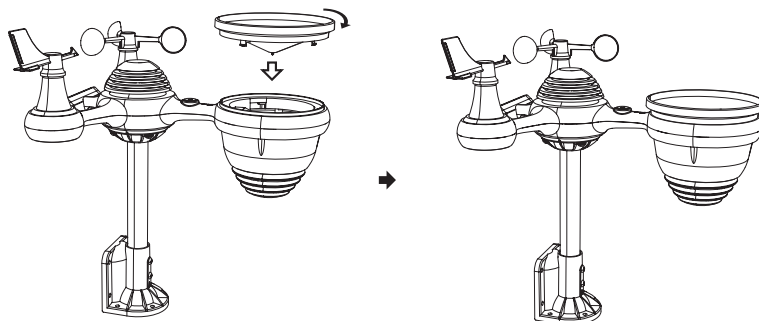

- Przesuń przelącznik na komorze baterii (12) do pozycji "odblokowanej" i otwórz pokrywę.



- Włóż baterie zgodnie z oznaczeniami biegunowości +/-.

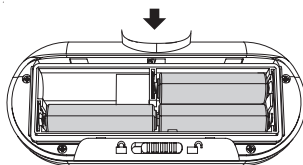

- Zamknij pokrywę komory baterii i przesunij przelącznik do pozycji "zablokowanej".

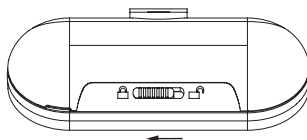



**UWAGA!** Wybierając miejsce instalacji czujnika zewnętrznego, należy pamiętać, że lej zbiorczy deszczu wymaga okresowego czyszczenia. Czujnik należy umieścić w odległości co najmniej 1,5 m od budynków. Wybierz dla niego miejsce na otwartej przestrzeni z bezpośrednim dostępem do światła słonecznego. Aby zagwarantować niezawodną transmisję danych, odległość między czujnikiem a stacją meteorologiczną powinna wynosić do 150 m. W celu uniknięcia zakłóceń upewnij się, że czujnik i stacja główna znajdują się w odległości 1–2 m od urządzeń domowych korzystających z tej samej częstotliwości.

- Wybierz dogodną lokalizację do zainstalowania czujnika zewnętrznego 7-w-1. Zestaw zawiera uchwyty montażowe do instalacji na powierzchniach pionowych lub poziomych, a także na własnym słupie montażowym.

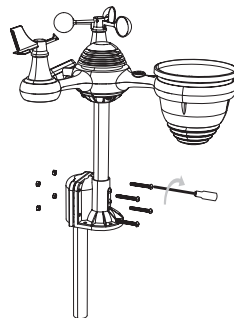
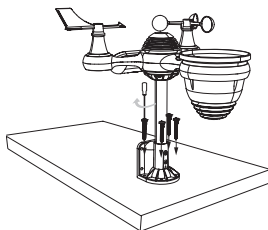
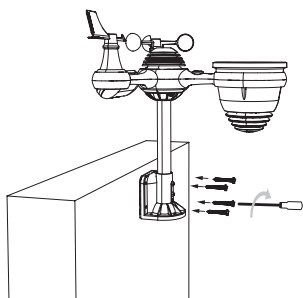

- Odpowiednio zablokuj czujnik, aby nie poruszał się podczas wietrznej pogody, ponieważ może to negatywnie wpłynąć na dokładność odczytów opadów.
- Dokręć wsporniki montażowe (8) do powierzchni/ściany, używając 4 dołączonych wkrętów samogwintujących lub zamocuj słupki montażowy do gotowego własnego słupka przy użyciu dołączonych śrub M5 i nakrętek. Mocowanie do słupka montażowego wymaga użycia dołączonych gumowych podkładek.
- Zainstaluj czujnik zewnętrzny tak, aby lej zbiorczy deszczu był skierowany na północ, a panel słoneczny na południe. Do precyzyjnego pozycjonowania należy używać kompasu.
- Użyj poziomicę pęcherzykowej (4), aby wypoziomować czujnik. Jeśli nie jest wypoziomowany, odczyt promieniowania ultrafioletowego i intensywności oświetlenia będzie niedokładny.
- Aby skorygować wypoziomowanie czujnika zewnętrznego, poluzuj śruby na słupku montażowym (7). Wypoziomuj go tak, aby pęcherzyk znajdował się pośrodku poziomici i dokręć śruby.
- Standardowym kierunkiem montażu bezprzewodowego czujnika zewnętrznego jest północ. Zapewnia to największą dokładność na półkuli północnej. Jeśli jednak znajdujesz się na półkuli południowej, czujnik musi być skierowany na południe.
- Wybierz tryb **STH** w ustawieniach zegara (patrz punkt "Konfiguracja zegara").

## Stacja meteorologiczna

- Podłącz zasilacz do gniazda zasilania stacji meteorologicznej (9). Włóż 3 baterie alkaliczne AAA do zasilania awaryjnego, zwracając uwagę na prawidłową biegunowość.



**UWAGA!** Do zasilania stacji głównej zaleca się stosowanie zasilacza DC. Baterie stosuje się tylko jako zapasowe źródło zasilania.

## Parowanie z czujnikiem bezprzewodowym 7-w-1

- Po włączeniu stacji meteorologicznej powinna ona automatycznie wyszukać i nawiązać połączenie z czujnikami bezprzewodowymi.
- Jeśli połączenie nie zostanie nawiązane w ciągu 10 minut, ponów próbę parowania, odłączając i ponownie podłączając wtyczkę zasilania.
- Na ekranie podstawowym widoczna będzie migająca ikona , wyświetlana w segmencie temperatury/wilgotności (1). Po ukończeniu procesu parowania ikona anteny będzie wyświetlana na stałe (nie będzie migać), a odczyty temperatury i wilgotności zewnętrznej, prędkości wiatru, kierunku wiatru, promieniowania ultrafioletowego, intensywności oświetlenia i opadów deszczu pojawią się w wyznaczonych segmentach ekranu. Stacja pracuje w **normalnym trybie wyświetlania**.
- Jeśli po zresetowaniu lub ponownym uruchomieniu stacji nie może ona nawiązać połączenia z czujnikami, naciśnij i przytrzymaj przycisk **CHANNEL** (Kanał) przez 2 sekundy, aby przejść do trybu parowania. Pozwoli to stacji na automatyczną ponowną rejestrację czujników.

# Konfiguracja połączenia z Wi-Fi i serwerem pogodowym

- Wymagana jest aktywna sieć Wi-Fi 2,4 GHz.



**UWAGA!** Stacja meteorologiczna, przy stabilnym połączeniu internetowym i odpowiednich ustawieniach, regularnie transmituje bieżące odczyty do serwerów WeatherUnderground i Weathercloud (<https://weathercloud.net>). Aby korzystać z tej funkcji, należy zarejestrować stację meteorologiczną w wyżej wymienionych witrynach, tworząc osobiste konto (bezpłatne) i otrzymując identyfikator stacji meteorologicznej oraz klucz dostępu. Oba serwery pogodowe umożliwiają odbieranie bieżących danych pogodowych ze stacji meteorologicznej w czasie rzeczywistym i przeglądanie danych historycznych z dowolnej części świata za pośrednictwem Internetu.

- Naciśnij i przytrzymaj przez 3 sekundy przycisk **BARO/-/ Wi-Fi** (Ciśnienie/-/Wi-Fi). Na ekranie LCD stacji pojawi się ikona **AP**, oznaczająca, że stacja pracuje w trybie punktu dostępu (**AP**) i jest gotowa, aby skonfigurować połączenie z siecią Wi-Fi.
- Wykonaj poniższe czynności za pomocą smartfonu, tabletu lub komputera:
  - Otwórz ustawienia Wi-Fi na komputerze lub urządzeniu z systemem **Android/iOS**. Aby to zrobić, przejdź do ustawień i wybierz **ustawienia Wi-Fi**.
  - Znajdź identyfikator SSID stacji meteorologicznej na liście. Powinien pojawić się na liście jako **WWS-XXXXXX** (gdzie wszystkie znaki X są liczbami całkowitymi). Dotknij identyfikatora SSID, aby nawiązać połączenie.
  - Po połączeniu stacji meteorologicznej otwórz przeglądarkę internetową lub mobilną i wprowadź następujący adres w pasku adresu: **http://192.168.1.1**, aby uzyskać dostęp do interfejsu internetowego stacji meteorologicznej. (Pamiętaj o podaniu adresu z wyrażeniem **http://**, w przeciwnym razie przeglądarka internetowa może zinterpretować adres jako zapytanie wyszukiwania.)
  - W interfejsie internetowym wypełnij wymagane informacje na karcie **SETUP** (Konfiguracja). Przed zapisaniem upewnij się, że wszystkie informacje zostały wprowadzone poprawnie. Jeśli nie planujesz korzystać z serwerów Wunderground.com i/lub Weathercloud.net, usuń zaznaczenie odpowiednich pól wyboru.

The screenshot shows the 'SETTINGS' menu with 'SETUP' selected. The interface is divided into several sections, each with numbered callouts:

- Language:** English (1)
- Wi-Fi Router Setup:**
  - Router: Router 12345 (2)
  - Select the menu and choose your 2.4GHz WIFI Router
  - Password: \*\*\*\*\* (3)
- Weather Server Setup:**
  - WeatherUnderground:**
    - Station ID: KCACANTI9 (4)
    - Station Key: \*\*\*\*\* (5)
    - Upload wunderground.com (6)
  - WeatherCloud:**
    - Station ID: a7d9d2a279fbbafa (7)
    - Station Key: \*\*\*\*\* (8)
    - Upload weatherCloud.net (9)
- Time Zone Setup:**
  - Time Zone: +0.00 (10)
- Time Server Setup:**
  - Server URL: time.windows.com (11)
- Footer:**
  - Firmware Version: 1.0.1
  - Apply button (12)

# Interfejs internetowy stacji meteorologicznej (karta SETUP (Konfiguracja))

1	Wybór języka interfejsu użytkownika
2	Wybierz z listy dostępnych sieci Wi-Fi (SSID)
3	Hasło do sieci Wi-Fi
4	Identyfikator stacji serwera WeatherUnderground
5	Klucz/hasło stacji serwera WeatherUnderground
6	Potwierdzenie przestania do serwera WeatherUnderground
7	Identyfikator stacji serwera Weathercloud
8	Klucz/hasło stacji serwera Weathercloud
9	Potwierdzenie przestania do serwera Weathercloud
10	Wybór strefy czasowej
11	Wybór serwera synchronizacji czasu
12	Przycisk APPLY (Zastosuj)







**UWAGA!** Aby automatycznie zsynchronizować czas w swojej strefie czasowej, zmień ustawienie strefy czasowej w obszarze **TimeZoneSetup** (Konfiguracja strefy czasowej) na karcie **SETUP** (Konfiguracja). Domyślnie jest to wartość "+0:00". Musisz określić swoją strefę czasową. Jeśli w danym kraju obowiązuje czas letni, należy zaznaczyć odpowiednie pole wyboru.

– Naciśnij przycisk **APPLY** (Zastosuj), aby zapisać informacje wprowadzone w tej karcie.



**UWAGA!** Karta **ADVANCED** (Zaawansowane) zawiera opcje kalibracji czujników, ale wymaga to specjalistycznej wiedzy. W codziennej pracy stacji meteorologicznej nie zaleca się samodzielnej kalibracji większości czujników, z wyjątkiem wskaźników ciśnienia względnego, których odczyty zależą w dużej mierze od wysokości nad poziomem morza.

- Aby zakończyć konfigurację, naciśnij i przytrzymaj przez 3 sekundy przycisk **BARO/-/**  (Ciśnienie/-/Wi-Fi) na stacji meteorologicznej. Stacja wyłączy tryb punktu dostępu (AP) i połączy się z siecią Wi-Fi z zapisanymi wszystkimi zmianami.
- Status połączenia Wi-Fi jest wyświetlany na ekranie LCD. Migająca ikona  oznacza niestabilny sygnał Wi-Fi lub aktywne próby połączenia z routerem. Brak ikony  oznacza, że stacja meteorologiczna nie jest połączona z routerem Wi-Fi. Stale włączona ikona  oznacza stabilne połączenie z siecią.

## Podstawowa konfiguracja stacji meteorologicznej

- Naciśnij i przytrzymaj przycisk **SET** (Ustaw), aby rozpocząć konfigurację. Na ekranie LCD będzie migać komunikat **Beep ON** (Dźwięk włączony).
- Naciśnij przycisk **WIND/+** (Wiatr/+) lub **BARO/-/**  (Ciśnienie/-/Wi-Fi), aby włączyć lub wyłączyć dźwięk przycisków.
- Naciśnij przycisk **SET** (Ustaw), aby potwierdzić i przejść do następnego ustawienia.

Kolejność ustawień podstawowych: sygnał dźwiękowy włączony/wyłączony > serwer NTP włączony/wyłączony > język > strefa czasowa > czas letni (DST) włączony/wyłączony > format daty > rok > miesiąc > data > 12/24-godziny > czas (godziny) > czas (minuty) > jednostki temperatury > jednostki ciśnienia > kalibracja ciśnienia względnego > jednostki natężenia światła > jednostki opadów > jednostki prędkości wiatru > półkula > zakończ konfigurację (powrót do trybu normalnego).



**UWAGA!** Przy wyświetlaniu dnia tygodnia dostępnych jest 8 języków: ENG (angielski), GER (niemiecki), FRE (francuski), SPA (hiszpański), ITA (włoski), DAN (duński), DUT (holenderski), RUS (rosyjski).



Po 20 sekundach bezczynności tryb ustawień automatycznie przetączy się na **tryb normalny**. Aby wyjść z ustawień, naciśnij przycisk  **zz** (Podświetlenie/Drzemka).

## Konfiguracja zegara





- W **trybie normalnym** naciśnij i przytrzymaj przycisk **SET** (Ustaw) przez 3 sekundy, aby przejść do **trybu konfiguracji czasu**. Do zmiany wartości służą przyciski **WIND/+** (Wiatr/+) lub **BARO/-/**  (Ciśnienie/-/Wi-Fi). Kolejność ustawień czasu: godziny > minuty > wyjście z trybu konfiguracji czasu.

- Przytrzymaj przyciski **WIND/+** (Wiatr/+) i **BARO/-/**  (Ciśnienie/-/Wi-Fi) przez 2 sekundy, aby szybko przewijać wartości.
- Naciśnij przycisk **SET** (Ustaw), aby potwierdzić i przejść do następnego ustawienia.

## Konfiguracja alarmu

- W **trybie normalnym** naciśnij przycisk **SET** (Ustaw), aby przejść do **trybu alarmu**.
- W **trybie alarmu** naciśnij i przytrzymaj przez 3 sekundy przycisk **SET** (Ustaw), aby przejść do **trybu konfiguracji alarmu**.
- Do zmiany wartości służą przyciski **WIND/+** (Wiatr/+) lub **BARO/-/**  (Ciśnienie/-/Wi-Fi).  
Kolejność ustawień alarmu: godziny alarmu > minuty alarmu > wyjście z **trybu konfiguracji alarmu**.
- Przytrzymaj przyciski **WIND/+** (Wiatr/+) i **BARO/-/**  (Ciśnienie/-/Wi-Fi) przez 2 sekundy, aby szybko przewijać wartości.
- Naciśnij przycisk **SET** (Ustaw), aby potwierdzić i przejść do następnego ustawienia.

## Włączanie/wyłączanie dźwięku alarmu

- W **trybie normalnym** naciśnij przycisk **SET** (Ustaw), aby przejść do **trybu alarmu**.
- Naciśnij przycisk **TEMP/**  (Temperatura/Alarm), aby włączyć lub wyłączyć alarm. Aktywny alarm jest oznaczony na ekranie za pomocą ikony .
- Naciśnij przycisk **SET** (Ustaw), aby potwierdzić i wyjść z trybu konfiguracji.
- Aby wyłączyć dźwięk alarmu, naciśnij dowolny przycisk z wyjątkiem przycisku  **zz** (Podświetlenie/Drzemka). Alarm wyłączy się automatycznie o tej samej porze następnego dnia. Jeśli naciśniesz przycisk  **zz** (Podświetlenie/Drzemka) podczas alarmu, zostanie on wstrzymany (ikona drzemki alarmu **Z<sup>2</sup>** będzie migać) i włączy się ponownie za 5 minut.

## Faza Księżyca

Fazy księżyca są obliczane przez stację meteorologiczną na podstawie strefy czasowej, godziny i daty. Tabela przedstawia symbole faz dla półkuli północnej i południowej.

Ikona półkuli północnej	Nazwa fazy Księżyca	Ikona półkuli południowej
	Nów	
	Sierp przybywający	
	Pierwsza kwadra	
	Księżyc przed pełnią	
	Pełnia	
	Ubywający Księżyc	
	Ostatnia kwadra	
	Sierp ubywający	

## Alert oblodzenia



Jeśli temperatura odebrana ze zdalnego czujnika zewnętrznego jest niższa niż 1 °C (33,8 °F), zostaje wyświetlony symbol przymrozku .

## Wskaźnik komfortu w pomieszczeniach

Sucho (wilgotność < 40%)	Komfortowo (wilgotność 40–70%)	Wilgotno (wilgotność > 70%)
		

Jeśli temperatura wykracza poza zakres od 20 do 28 °C, symbol nie jest wyświetlany.

## Wskaźniki trendów pogodowych

Wskaźnik trendu	Temperatura	Wilgotność	Ciśnienie atmosferyczne
	Temperatura wzrosła o > 1 °C/2 °F w ciągu ostatniej godziny	Wilgotność wzrosła o 3% w ciągu ostatniej godziny	Ciśnienie atmosferyczne wzrosło o > 2 hPa/1,5 mmHg w ciągu ostatniej godziny
	Temperatura nie zmieniła się o więcej niż 1 °C/2 °F w ciągu ostatniej godziny	Wilgotność nie zmieniła się o więcej niż 3% w ciągu ostatniej godziny	Ciśnienie atmosferyczne nie zmieniło się o więcej niż 2 hPa/1,5 mmHg w ciągu ostatniej godziny
	Temperatura spadła o więcej niż < 1 °C/2 °F w ciągu ostatniej godziny	Wilgotność spadła o 3% w ciągu ostatniej godziny	Ciśnienie atmosferyczne spadło o > 2 hPa/1,5 mmHg w ciągu ostatniej godziny

## Ciśnienie atmosferyczne

- Naciśnij przycisk **BARO**/-/  (Ciśnienie/-/Wi-Fi) w **trybie normalnym**, aby przełączać między ciśnieniem bezwzględnym i względnym.

## Wiatr

- Naciśnij przycisk **WIND**/+ (Wiatr/+ ) w **trybie normalnym**, aby przełączać między wskazaniami średniej prędkości wiatru, prędkości wiatru w porywach i kierunku wiatru.

## Opady

- Naciśnij przycisk **RAIN** (Deszcz) w **trybie normalnym**, aby przełączać między ilością opadów (na godzinę), opadami deszczu, opadami dziennymi, opadami tygodniowymi, opadami miesięcznymi i sumą opadów.
- Naciśnij i przytrzymaj przez 2 sekundy przycisk **RAIN** (Deszcz), aby zresetować wartość sumy opadów.

## Wskaźnik temperatury

- Naciśnij przycisk **TEMP**/  (Temperatura/Alarm) w **trybie normalnym**, aby przełączać między różnymi wskaźnikami: temperatura odczuwalna, wskaźnik adwekcji ciepła, wskaźnik adwekcji chłodu, punkt rosy, temperatura zewnętrzna.

## Prognoza pogody

Wbudowany barometr monitoruje zmiany ciśnienia atmosferycznego i na podstawie uzyskanych danych generuje prognozę pogody.



Słonecznie

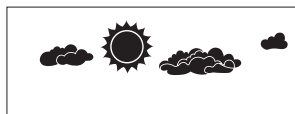

Częściowe zachmurzenie



Zachmurzenie



Deszcz



Ulewny deszcz



Opady śniegu

## Wartości maksymalne/minimalne



- Naciśnij przycisk **MAX/MIN** w trybie **normalnym**, aby przełączać między **wartościami maksymalnymi i minimalnymi**. Jeśli w ciągu 10 sekund nie zostanie wykonana żadna czynność, stacja meteorologiczna automatycznie powróci do **trybu normalnego**.
- W trybie **maks./min.** naciśnij:
  - przycisk **TEMP/** (Temperatura/Alarm), aby wyświetlić wartości temperatury w następującej kolejności: temperatura odczuwalna > wskaźnik adwekcji chłodu > wskaźnik adwekcji ciepła > punkt rosy > temperatura zewnętrzna.
  - przycisk **RAIN** (Deszcz), aby wyświetlić wartości opadów w następującej kolejności: suma opadów > dzienna ilość opadów > tygodniowa ilość opadów > miesięczna ilość opadów.
  - przycisk **BARO/-/** (Ciśnienie/-/Wi-Fi), aby wyświetlić bezwzględne i względne wartości ciśnienia.
  - przycisk **WIND/+** (Wiatr/+), aby wyświetlić wartości prędkości wiatru i prędkości wiatru w porywach.
  - przycisk **CHANNEL** (Kanał), aby wyświetlić temperaturę i wilgotność w pomieszczeniu.
- Aby zresetować wartość maksymalną, przytrzymaj przycisk **MAX/MIN** przez ponad 2 sekundy, gdy wyświetlane są wartości maksymalne.
- Aby zresetować wartość minimalną, przytrzymaj przycisk **MAX/MIN** przez ponad 2 sekundy, gdy wyświetlane są wartości minimalne.

## Konfiguracja alertu

- Aby ustawić alert w trybie **normalnym**, przytrzymaj przycisk **ALERT** (Sygnał) przez ponad 2 sekundy, aby przejść do **trybu konfiguracji alertu**.
- Naciśnij przyciski **WIND/+** (Wiatr/+) i **BARO/-/** (Ciśnienie/-/Wi-Fi) w trybie konfiguracji alertu, aby zwiększyć lub zmniejszyć dostosowywaną wartość.
- Naciśnij przycisk **ALERT** (Sygnał), aby włączyć lub wyłączyć alert.
- Naciśnij przycisk **ALERT** (Sygnał), aby potwierdzić i przejść do następnego ustawienia.

Kolejność konfiguracji alertu: alert wysokiej temperatury wewnętrznej > alert niskiej temperatury wewnętrznej > alert wysokiej wilgotności wewnętrznej > alert niskiej wilgotności wewnętrznej > alert wysokiej temperatury zewnętrznej > alert niskiej temperatury zewnętrznej > alert wysokiej wilgotności zewnętrznej > alert niskiej wilgotności zewnętrznej > alert wysokiej prędkości wiatru > alert wysokiej prędkości wiatru w porywach > alert niskiego ciśnienia > alert wysokiej intensywności opadów > alert wysokiej dziennej intensywności opadów > alert wysokiego indeksu promieniowania ultrafioletowego > alert wysokiej intensywności światła.

Gdy alert jest aktywny, wyświetla się ikona .

- Aby wyjść z **trybu konfiguracji alertu**, naciśnij przycisk  (Podświetlenie/Drzemka).
- Po włączeniu alertu dzwonek będzie emitował sygnał dźwiękowy przez jedną minutę, a odpowiednia ikona alertu i odczyt pogody będą migać.
- Aby wyłączyć dźwięk alertu, naciśnij przycisk  (Podświetlenie/Drzemka).



**UWAGA!** Jeśli alert wyłączy się automatycznie po minucie, a nie zostanie wyłączony ręcznie, odpowiednia ikona alertu i odczyty będą nadal migać, dopóki wartości nie wyjdą poza zakres alertu. Alert pogodowy włączy się ponownie, gdy odczyty znajdą się w zakresie alertu.

Kolejność konfiguracji alertów	Zakres ustawień	Wartość domyślna
Alert wysokiej temperatury wewnętrznej	-9,9... 50 °C (-14,1...122 °F)	50 °C (122 °F)
Alert niskiej temperatury wewnętrznej		-9,9 °C (14,1 °F)
Alert wysokiej wilgotności w pomieszczeniu	1-99%	80%
Alert niskiej wilgotności w pomieszczeniu		40%
Alert wysokiej temperatury zewnętrznej	-40... 70 °C (-40... 158 °F)	40 °C (104 °F)
Alert niskiej temperatury zewnętrznej		0 °C (32 °F)
Alert wysokiej wilgotności zewnętrznej	1-99%	80%
Alert niskiej wilgotności zewnętrznej		40%
Alert wysokiej średniej prędkości wiatru	0-50 m/s	17 m/s
	2-180 km/h	62 km/h
	1-181 mph	38 mph
	1-97 węzłów	33 węzłów



Alert wysokiej prędkości wiatru w porywach	0–50 m/s 2–180 km/h 1–181 mph 1–97 węzłów	17 m/s 62 km/h 38 mph 33 węzłów
Alert niskiego ciśnienia	1–10 hPa 0,0–0,3 inHg 0,7–7,5 mmHg	3 hPa 0,09 inHg 2,2 mmHg
Alert wysokiej intensywności opadów	1–1000 mm/h 0,04–39 in/h	101 mm/h 4 in/h
Alert wysokich dziennych opadów	1–1000 mm 0,03–39,37 cala	101 mm 4 cala
Alert wysokiego indeksu promieniowania ultrafioletowego	1–15	10
Alert wysokiej intensywności światła	1–200 klx 7–1580 W/m <sup>2</sup> 0–185 kfc	100 klx 790 W/m <sup>2</sup> 92 kfc

## Podświetlenie ekranu

Podświetlenie może być włączone cały czas podczas pracy z podłączonym zasilaczem DC.

- Naciśnij przycisk ☼/zz (Podświetlenie/Drzemka), aby dostosować jasność podświetlenia z dostępnych opcji: wysokie, niskie lub wyłączone.

Bez zasilacza DC podświetlenie włącza się tymczasowo.

- Naciśnij przycisk ☼/zz (Podświetlenie/Drzemka), aby włączyć podświetlenie na 15 sekund.

## Wskaźnik niskiego poziomu naładowania baterii

Ikona niskiego poziomu baterii w segmentach temperatury i wilgotności (wewnętrznej/zewnętrznej) wskazuje na konieczność wymiany baterii w odpowiednich urządzeniach (stacja meteorologiczna / czujnik zewnętrzny).

## Przywracanie ustawień fabrycznych

W przypadku problemów z działaniem stacji meteorologicznej lub czujnika zewnętrznego 7-w-1, przywrócenie ustawień fabrycznych pomoże przywrócić ich prawidłowe działanie.

- Odłącz wszystkie źródła zasilania (baterie i zasilacz DC) od stacji meteorologicznej i podłącz je ponownie. Stacja meteorologiczna powróci do ustawień fabrycznych.
- Aby zresetować czujnik zewnętrzny 7-w-1, naciśnij przycisk **RESET** (Resetowanie) na obudowie czujnika lub ponownie włoż baterie.

## Konserwacja

### Czyszczenie deszczomierza

Należy czyścić co 3 miesiące. Obróć lejek w kierunku przeciwnym do ruchu wskazówek zegara i unieś go, aby uzyskać dostęp do mechanizmu deszczomierza. Przetrzyj wilgotną szmatką w celu usunięcia brudu, zanieczyszczeń i owadów. W przypadku problemów z owadami należy lekko spryskać deszczomierz środkiem owadobójczym.

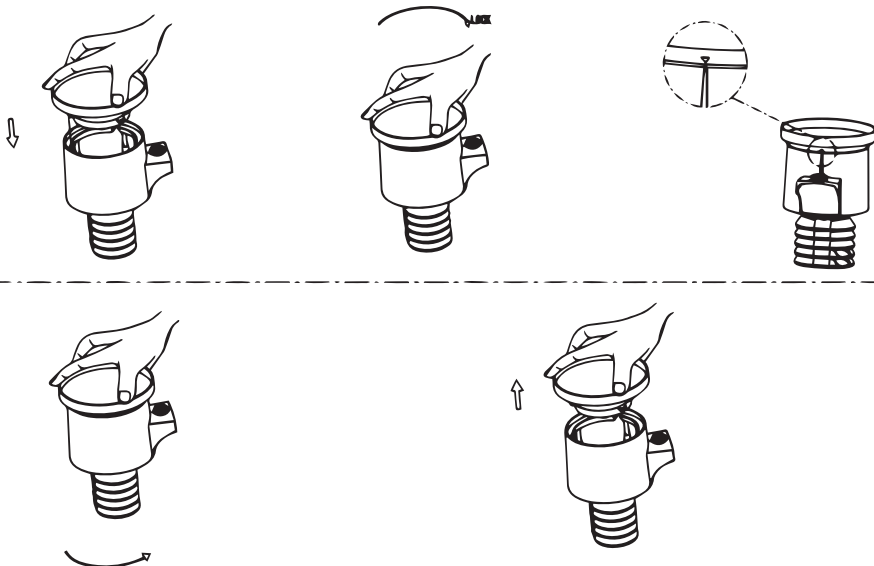

## Czyszczenie panelu słonecznego i czujnika promieniowania słonecznego

Należy czyścić co 3 miesiące wilgotną szmatką.

## Wymiana baterii

Należy wymieniać co 1–2 lata. W trudnych warunkach baterie należy sprawdzać co 3 miesiące. Zbyt długie używanie baterii może spowodować ich wyciek.

Podczas wymiany baterii: na terminale baterii natóż inhibitor korozji dostępny w większości sklepów z narzędziami.

## W warunkach śnieżnych

Spryskaj górną część stacji meteorologicznej silikonem w aerozolu zapobiegającym oblodzeniu, aby uniknąć gromadzenia się śniegu.

## Dane techniczne

Ciśnienie atmosferyczne, jednostki miary	hPa, inHg, mmHg
Zakres pomiaru ciśnienia atmosferycznego	600–1100 hPa, 17,7–32,5 inHg, 450–825 mmHg
Wilgotność powietrza, jednostki miary	% (RH – wilgotność względna)
Zakres pomiaru wilgotności (w pomieszczeniu, na zewnątrz)	1–99%
Temperatura, jednostki miary	°C, °F
Zakres pomiaru temperatury (w pomieszczeniu)	–10... +50 °C (+14... +122 °F)
Zakres pomiaru temperatury (na zewnątrz)	–40... +70 °C (–40... +158 °F)
Prędkość wiatru (anemometr), jednostki miary	m/s, km/h, mph, węzły
Zakres pomiaru prędkości wiatru	0–50 m/s, 0–180 km/h, 0–112 mph, 0–97 węzłów
Opady (deszczomierz), jednostki miary	mm, cale
Zakres pomiaru opadów	0–12999 mm (0–511,8 cala)
Natężenie oświetlenia, jednostki miary	klx (kiloluksy), kfc (klm/ft <sup>2</sup> , kilolumen na stopę kwadratową), W/m <sup>2</sup>
Zakres pomiaru natężenia oświetlenia	1–200 klx, 0–18,6 kfc, 7–1580 W/m <sup>2</sup>
Indeks UV	0–15
Ekran	kolorowy LCD
Format czasu	24-godzinny, 12-godzinny
Częstotliwość sygnału radiowego	868 MHz
Promień sygnału radiowego	150 m (na otwartej przestrzeni)
Przedział transmisji	20 s
Zasilanie (jednostka główna)	3 szt. baterii alkalicznych AAA, zasilacz 5 V, 1 A
Zasilanie (multiczujnik)	3 szt. baterii alkalicznych AA

Producent zastrzega sobie prawo wprowadzenia zmian w ofercie produktów i specyfikacjach bez uprzedniego powiadomienia.

## Czyszczenie i konserwacja

- Zachowaj szczególną ostrożność, gdy urządzenie jest używane przez dzieci lub osoby, które nie w pełni zapoznały się z instrukcjami.
- Nie podejmuj jakichkolwiek prób samodzielnego demontażu urządzenia. W celu wszelkich napraw i czyszczenia skontaktuj się z punktem serwisowym.
- Chroń urządzenie przed upadkami z wysokości i działaniem nadmiernej siły mechanicznej.
- Urządzenie powinno być przechowywane w suchym, chłodnym miejscu, z dala od kurzu, kwasów oraz innych niebezpiecznych substancji chemicznych, grzejników, otwartego ognia i innych źródeł wysokiej temperatury.
- Urządzenie powinno być używane tylko w całkowicie suchym otoczeniu. Nie wolno dotykać urządzenia mokrymi lub wilgotnymi dłońmi.
- Należy używać wyłącznie akcesoriów i części zamiennych zgodnych ze specyfikacjami technicznymi tego urządzenia.
- Przed użyciem należy sprawdzić, czy urządzenie, przewody i złącza nie są uszkodzone.
- Nie wolno używać uszkodzonego urządzenia ani urządzenia z uszkodzonymi elementami elektrycznymi! Uszkodzone elementy należy natychmiast wymienić w autoryzowanym punkcie serwisowym.
- W razie połączenia jakiegokolwiek części lub baterii należy natychmiast skontaktować się z lekarzem.
- Dzieci mogą używać tego urządzenia tylko pod nadzorem osoby dorosłej.

## Instrukcje dotyczące bezpiecznego obchodzenia się z bateriami

Należy zawsze używać baterii odpowiedniego typu i w odpowiednim rozmiarze. Należy wymieniać wszystkie baterie jednocześnie; nie należy łączyć starych i nowych baterii ani baterii różnych typów. Przed włożeniem baterii należy wyczyścić styki baterii i urządzenia. Podczas wkładania baterii należy zwracać uwagę na ich bieguny (znaki + i -). Jeśli urządzenie nie będzie używane przez dłuższy czas, należy wyjąć baterie. Zużyte baterie należy natychmiast wyjąć. Nie doprowadzać do zwarcia baterii, ponieważ wiąże się to z ryzykiem powstania wysokich temperatur, wycieku lub wybuchu. Nie należy ogrzewać baterii w celu przedłużenia czasu ich działania. Nie należy demontować baterii. Należy pamiętać o wyłączeniu urządzenia po zakończeniu użytkowania. Baterie należy przechowywać w miejscu niedostępnym dla dzieci, aby uniknąć ryzyka połączenia, uduszenia lub zatrucia. Baterie należy zutylizować zgodnie z przepisami obowiązującymi w danym kraju.

## Gwarancja międzynarodowa Levenhuk

Wszystkie teleskopy, mikroskopy, lornetki i inne przyrządy optyczne Levenhuk, za wyjątkiem akcesoriów, posiadają **dożywotnią gwarancję** obejmującą wady materiałowe i wykonawcze. Dożywotnia gwarancja to gwarancja na cały okres użytkowania produktu. Wszystkie akcesoria Levenhuk są wolne od wad materiałowych i wykonawczych i pozostaną takie przez **dwa lata** od daty zakupu detalicznego. Firma Levenhuk naprawi lub wymieni produkty lub ich części, w przypadku których kontrola prowadzona przez Levenhuk wykaże obecność wad materiałowych lub wykonawczych. Warunkiem wywiązania się przez firmę Levenhuk z obowiązku naprawy lub wymiany produktu jest dostarczenie danego produktu firmie razem z dowodem zakupu uznawanym przez Levenhuk.

Więcej informacji na ten temat znajduje się na stronie: [pl.levenhuk.com/gwarancja](http://pl.levenhuk.com/gwarancja)

W przypadku wątpliwości związanych z gwarancją lub korzystaniem z produktu, proszę skontaktować się z lokalnym przedstawicielem Levenhuk.

## PT Estação meteorológica Levenhuk Wezzer PLUS LP150

O kit inclui: consola de visualização, adaptador de CC, sensor exterior 7 em 1 sem fios com um funil de chuva, cata-vento com 1 parafuso, copos medidores de velocidade do vento com 1 parafuso, haste de montagem com 4 parafusos, suportes de montagem com 6 parafusos, 2 bandas de borracha, 2 chaves de fendas, manual do usuário e cartão de garantia.



**Atenção!** Lembre-se de que a tensão da rede de alimentação na maioria dos países europeus é de 220–240 V. Se quiser utilizar o seu dispositivo num país com uma tensão de rede de alimentação diferente, tem de utilizar um transformador.

### Introdução

#### Sensor exterior 7 em 1 sem fios

- Fixe o sensor a uma haste de montagem (7) e a haste ao suporte (8) utilizando os parafusos.

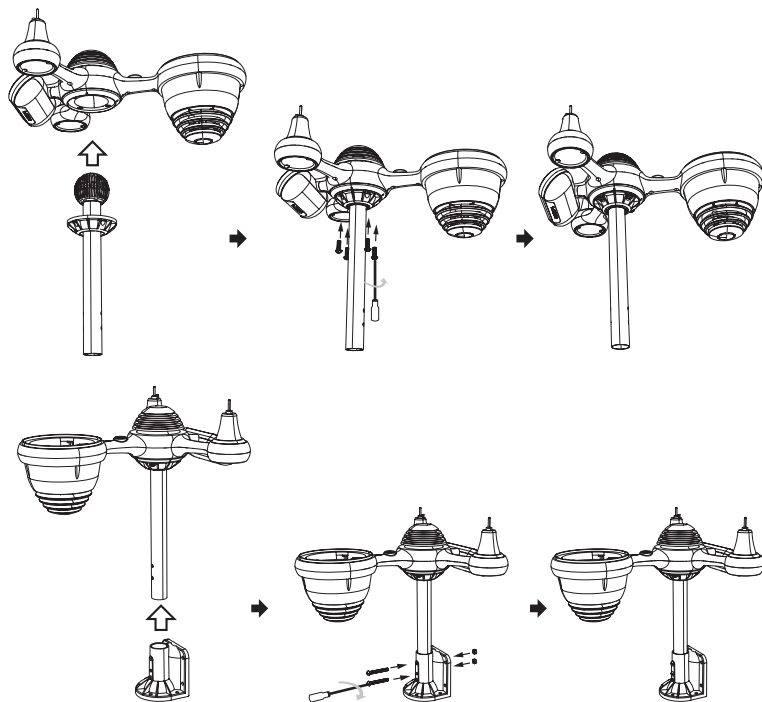

- Para instalar os copos medidores de velocidade do vento (6), alinhe as roscas fêmeas nos copos com o lado plano da vareta de metal e aperte bem.

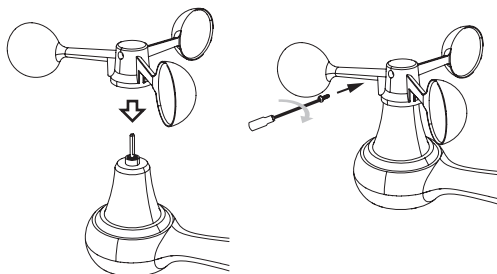

- Insira o cata-vento na vareta de metal e aperte bem para o fixar.

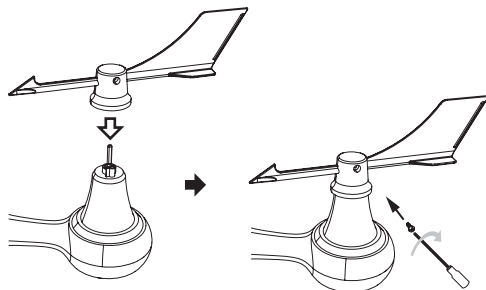

- Alinhe os entalhes no funil (5) com as ranhuras de bloqueio dentro do coletor de chuva. Insira o funil e prenda-o rodando-o para a direita.

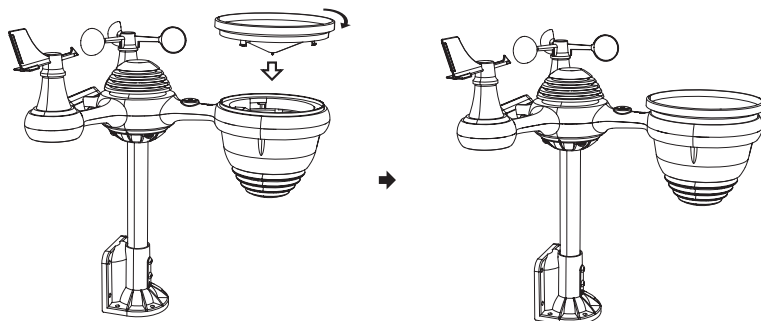

- Deslize o interruptor no compartimento das pilhas (12) para a posição “desbloqueada” e abra a tampa.



- Coloque as pilhas de acordo com as marcas de polaridade +/-.

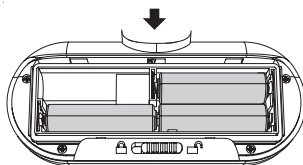

- Feche a tampa do compartimento das pilhas e deslize o interruptor para a posição “bloqueada”.

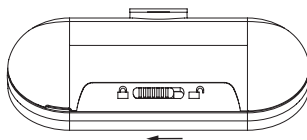



**ATENÇÃO!** Ao escolher o local para instalar o sensor exterior, tenha em conta que o funil de chuva requer uma limpeza periódica. Coloque o sensor a pelo menos 1,5 m de distância dos edifícios. Escolha um local para o mesmo num espaço aberto com acesso direto à luz solar. Para uma transmissão de dados fiável, a distância entre o sensor e a estação meteorológica deve ser de até 150 m. Para evitar interferências, certifique-se de que o sensor e a base principal estão a 1 a 2 m dos dispositivos domésticos que operam na mesma frequência.

- Escolha uma localização conveniente para instalar o sensor exterior 7 em 1. O kit inclui suportes de montagem para instalação em superfícies verticais ou horizontais, bem como na sua própria haste de montagem.

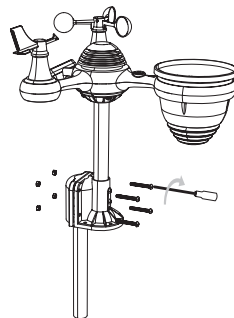
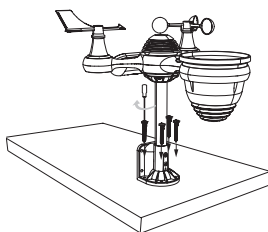
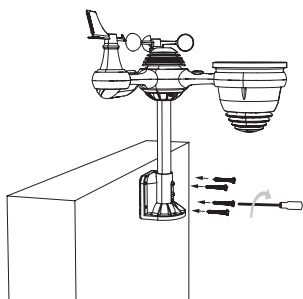

- Fixe bem o sensor para evitar que trema com um tempo ventoso, pois pode afetar negativamente a precisão das leituras de precipitação.
- Aperte os suportes de montagem (8) à superfície/parede utilizando 4 parafusos autorroscantes incluídos ou fixe a haste de montagem à já existente com os parafusos e porcas M5 incluídos. Para a fixação numa haste de montagem, é necessário utilizar as bandas elásticas incluídas.
- Instale o sensor exterior de modo a que o funil de chuva fique virado para norte e o painel solar para sul. Utilize uma bússola para um posicionamento preciso.
- Utilize o nível de bolha de ar (4) para nivelar o sensor na horizontal. Se não estiver nivelado, a leitura do UV e da intensidade de luz serão imprecisos.
- Para corrigir o nível horizontal do sensor exterior, desaperte os parafusos na haste de montagem (7). Ajuste o nível de modo a que a bolha esteja no meio do nível e aperte os parafusos.
- A direção padrão para o sensor exterior sem fios é o norte, o que fornece a maior precisão no hemisfério norte. No entanto, se estiver localizado no hemisfério sul, o sensor tem de ser apontado para sul.
- Seleccione o modo **STH** nas definições do relógio (consulte a secção "Configuração do relógio").

## Estação meteorológica

- Ligue o transformador à entrada de alimentação da estação meteorológica (9). Coloque 3 pilhas alcalinas AAA para a alimentação de reserva, mantendo a polaridade.



**ATENÇÃO!** Recomenda-se o adaptador de CC para alimentar a base principal. As pilhas são utilizadas apenas como alimentação de reserva.

## Emparelhamento com o sensor 7 em 1 sem fios

- Assim que ligar a estação meteorológica, esta deve procurar e estabelecer ligação automaticamente com os sensores sem fios.
- Se a ligação não for estabelecida dentro de 10 minutos, tente novamente o modo de emparelhamento removendo e reinserindo a ficha elétrica.
- Aparecerá o ícone  a piscar no ecrã da base, apresentado no segmento de temperatura/humidade (1). Assim que o processo de emparelhamento terminar, o ícone de antena aparecerá fixo (sem ser a piscar) e as leituras relativas a temperatura e humidade exteriores, velocidade do vento, direção do vento, UV, intensidade da luz e precipitação aparecerão nos respetivos segmentos designados do ecrã. A estação entrou no **modo de apresentação normal**.
- Se, após uma reposição ou um reinício da estação, a ligação aos sensores falhar, prima o botão **CHANNEL** (Canal) sem soltar durante 2 segundos para entrar no modo de emparelhamento. Isto permitirá que a estação volte a registar automaticamente os sensores.

# Configuração da ligação Wi-Fi e do servidor meteorológico

- É necessária uma rede Wi-Fi ativa de 2,4 GHz.



**ATENÇÃO!** A estação meteorológica fornece uma transmissão regular das leituras atuais aos servidores WeatherUnderground (<https://www.wunderground.com>) e Weathercloud (<https://weathercloud.net>), com uma ligação estável à Internet e as definições apropriadas. Para utilizar esta função, tem de registar a estação meteorológica nos sites acima mencionados criando uma conta pessoal (gratuita) e recebendo um ID da estação meteorológica e a chave de acesso. Ambos os servidores meteorológicos permitem que receba dados meteorológicos atuais da sua estação meteorológica em tempo real e veja dados históricos de qualquer parte do mundo através da Internet.

- Prima o botão **BARO** /- / Wi-Fi (Pressão /- / Wi-Fi) sem soltar durante 3 segundos. O ecrã LCD da estação mostrará o ícone **AP** para significar que entrou no modo Ponto de Acesso (AP) e está pronto para configurar a ligação Wi-Fi.
- Utilize o seu smartphone, tablet ou computador para concluir os seguintes passos:
  - Abra as definições de Wi-Fi no seu PC ou dispositivo **Android/iOS**. Para tal, aceda a Settings (Definições) e selecione **Wi-Fi settings** (Definições de Wi-Fi).
  - Localize o SSID da estação meteorológica na lista. Deve aparecer como **WWS-XXXXXX** (em que todos os X são números inteiros) na lista. Toque no SSID para estabelecer ligação.
  - Assim que estiver ligado à estação meteorológica, abra a internet ou o browser móvel e introduza o seguinte endereço na barra de endereço: **http://192.168.1.1** para aceder à interface Web da estação meteorológica. (Certifique-se de que inclui o **http://** ou, caso contrário, o browser pode interpretar o endereço como uma consulta de pesquisa.)
  - Na interface Web, preencha as informações necessárias no separador **SETUP** (Configuração). Certifique-se de que todas as informações são introduzidas corretamente antes de guardar. Se não planeia utilizar Wunderground.com e/ou Weathercloud.net, remova os vistos correspondentes.

**SETTINGS**

SETUP      ADVANCED

Language: English ▼ ①

**Wi-Fi Router Setup**

Router: Router 12345 ▼ ②

Select the menu and choose your 2,4GHz WIFI Router

Password: \*\*\*\*\* ③

**Weather Server Setup**

**WeatherUnderground**

Station ID: KCACANT19 ④

Station Key: \*\*\*\*\* ⑤

Upload wunderground.com  ⑥

**WeatherCloud**

Station ID: a7d9d2a279fbafa ⑦

Station Key: \*\*\*\*\* ⑧

Upload weatherCloud.net  ⑨

**Time Zone Setup**

Time Zone: +0.00 ▼ ⑩

**Time Server Setup**

Server URL: time.windows.com ▼ ⑪

Firmware Version: 1.0.1      Apply ⑫

## Interface Web da estação meteorológica (separador SETUP (Configuração))

1	Seleção de idioma da IU
2	Selecionar a partir de uma lista de redes Wi-Fi disponíveis (SSID)
3	A sua palavra-passe da rede Wi-Fi
4	ID da estação do servidor WeatherUnderground
5	Chave/palavra-passe da estação do servidor WeatherUnderground
6	Confirmação de carregamento do WeatherUnderground
7	ID da estação do servidor Weathercloud
8	Chave/palavra-passe da estação do servidor Weathercloud
9	Confirmação de carregamento do Weathercloud
10	Seleção do fuso horário
11	Seleção do servidor de sincronização horária
12	Botão <b>APPLY</b> (Aplicar)







**ATENÇÃO!** Para sincronizar automaticamente a hora no seu fuso horário, altere a definição do fuso horário na secção **TimeZoneSetup** (Configuração do fuso horário) do separador **SETUP** (Configuração). A predefinição é "+0:00". Tem de especificar o seu fuso horário. Se o horário de verão estiver em vigor para o seu país, ative a caixa de verificação correspondente.

– Prima **APPLY** (Aplicar) para guardar as informações preenchidas neste separador.



**ATENÇÃO!** O separador **ADVANCED** (Avançadas) contém opções para calibrar sensores, mas isso requer conhecimento especializado. No funcionamento diário da estação meteorológica, não é recomendado calibrar independentemente a maioria dos sensores, com exceção dos indicadores de pressão relativa, que dependem fortemente da altitude acima do nível do mar.

- Para terminar a configuração, prima o botão **BARO/-/**  (Pressão/-/Wi-Fi) sem soltar na estação meteorológica durante 3 segundos. A estação sairá do modo Ponto de acesso (**AP**) e estabelecerá ligação à sua rede Wi-Fi com todas as alterações guardadas.
- O estado da ligação Wi-Fi é apresentado no ecrã LCD. O ícone  a piscar significa um sinal Wi-Fi instável ou tentativas ativas de estabelecer ligação ao router. O ícone  em falta significa que a estação meteorológica não está ligada a um router Wi-Fi. O ícone  constantemente aceso significa uma ligação estável à sua rede.

## Configuração básica da estação meteorológica

- Prima o botão **SET** (Definir) sem soltar para iniciar a configuração. **Beep ON** (Sinal sonoro ligado) aparecerá a piscar no ecrã LCD.
- Prima **WIND/+** (Vento/+) ou **BARO/-/**  (Pressão/-/Wi-Fi) para ligar ou desligar o som dos botões.
- Prima **SET** (Definir) para confirmar e passar para a definição seguinte.



Ordem das definições básicas: Sinal sonoro ligado/desligado > Servidor NTP ligado/desligado > Idioma > Fuso horário > Horário de verão ligado/desligado > Formato da data > Ano > Mês > Dia > 12/24 horas > Hora (horas) > Hora (minutos) > Unidades de temperatura > Unidades de pressão > Calibração da pressão relativa > Unidades de intensidade da luz > Unidades de precipitação > Unidades de velocidade do vento > Hemisfério > Terminar configuração (voltar ao modo normal).



**ATENÇÃO!** Estão disponíveis 8 idiomas para apresentação do dia da semana: ENG (inglês), GER (alemão), FRE (francês), SPA (espanhol), ITA (italiano), DAN (dinamarquês), DUT (holandês), RUS (russo).



Após 20 segundos de inatividade, o modo de definição mudará automaticamente para o modo normal. Para sair das definições, prima o botão  **zz** (Luz de fundo / Suspensão).

## Configuração do relógio





- No **modo normal**, prima o botão **SET** (Definir) sem soltar durante 3 segundos para entrar no **modo de configuração da hora**. Para alterar valores, utilize os botões **WIND/+** (Vento/+) ou **BARO/-/**  (Pressão/-/Wi-Fi).  
Ordem das definições da hora: Horas > Minutos > Sair do modo de configuração da hora.
- Prima **WIND/+** (Vento/+) e **BARO/-/**  (Pressão/-/Wi-Fi) sem soltar durante 2 segundos para percorrer rapidamente os valores.
- Prima **SET** (Definir) para confirmar e passar para a definição seguinte.



## Configuração do alarme

















- No **modo normal**, prima o botão **SET** (Definir) para mudar para o **modo de alarme**.
- No **modo de alarme**, prima o botão **SET** (Definir) sem soltar durante 3 segundos para mudar para o **modo de configuração do alarme**.
- Para alterar valores, utilize **WIND/+** (Vento/+) ou **BARO/-/**  (Pressão/-/Wi-Fi).  
Ordem das definições do alarme: Horas de alarme > Minutos de alarme > Sair do **modo de configuração do alarme**.
- Prima **WIND/+** (Vento/+) e **BARO/-/**  (Pressão/-/Wi-Fi) sem soltar durante 2 segundos para percorrer rapidamente os valores.
- Prima **SET** (Definir) para confirmar e passar para a definição seguinte.

## Ligar/Desligar o som do alarme

- No **modo normal**, prima o botão **SET** (Definir) para mudar para o **modo de alarme**.
- Utilize o botão **TEMP/**  para ligar/desligar o alarme. É apresentado um alarme ativo com o ícone  no ecrã.
- Prima **SET** (Definir) para confirmar e sair do modo de configuração.
- Para desligar o som do alarme, prima qualquer botão exceto  **z** (Luz de fundo / Suspensão). Tocará automaticamente à mesma hora no dia seguinte. Se premir o botão  **z** (Luz de fundo / Suspensão) durante o alarme, este será colocado em pausa (o ícone de suspensão do alarme **Z<sup>2</sup>** irá piscar) e tocará novamente dentro de 5 minutos.

## Fase lunar

As fases lunares são calculadas pela estação meteorológica de acordo com o seu fuso horário, hora e data. A tabela mostra símbolos de fase para os hemisférios norte e sul.

Ícono del hemisferio norte	Nombre de la fase lunar	Ícono del hemisferio sur
	Lua nova	
	Lua crescente	
	Quarto crescente	
	Lua crescente gibosa	
	Lua cheia	
	Lua minguante gibosa	
	Quarto minguante	
	Lua minguante	

## Alerta de gelo



Se a temperatura recebida do sensor exterior remoto estiver abaixo de 1 °C (33,8 °F), o símbolo de gelo  é apresentado.

## Índice de conforto interior

Seco (humidade < 40%)	Confortável (humidade 40 a 70%)	Húmido (humidade > 70%)
		

Se a temperatura não estiver entre 20 e 28 °C, o símbolo não é apresentado.

# Indicadores de tendência meteorológica

Indicador de tendência	Temperatura	Humidade	Pressão atmosférica
	A temperatura aumentou > 1 °C/2 °F na última hora	A humidade aumentou 3% na última hora	A pressão atmosférica aumentou > 2 hPa/1,5 mmHg na última hora
	A temperatura não mudou mais de 1 °C/2 °F na última hora	A humidade não mudou mais de 3% na última hora	A pressão atmosférica não mudou mais de 2 hPa/1,5 mmHg na última hora
	A temperatura diminuiu < 1 °C/2 °F na última hora	A humidade diminuiu 3% na última hora	A pressão atmosférica diminuiu > 2 hPa/1,5 mmHg na última hora

## Pressão atmosférica

- Prima o botão **BARO/-/**  (Pressão/-/Wi-Fi) no **modo normal** para alternar entre pressão absoluta e relativa.

## Vento

- Prima o botão **WIND/+** (Vento/+) no modo normal para alternar entre a velocidade média do vento, a velocidade de rajadas de vento e a direção do vento.

## Precipitação

- Prima o botão **RAIN** (Chuva) no **modo normal** para alternar entre Taxa de precipitação (por hora), Precipitação, Precipitação diária, Precipitação semanal, Precipitação mensal e Precipitação total.
- Prima o botão **RAIN** (Chuva) sem soltar durante 2 segundos para repor o total de precipitação.

## Índice de temperatura

- Prima o botão **TEMP/**  (Temperatura/Alarme) no **modo normal** para alternar entre diferentes índices: Sensação térmica, Índice de calor, Índice de arrefecimento, Ponto de condensação, Temperatura exterior.

## Previsão do tempo

O barómetro incorporado monitoriza mudanças na pressão atmosférica e, com base nos dados obtidos, gera uma previsão meteorológica.



Ensolarado

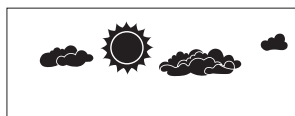

Parcialmente nublado



Nublado



Chuvoso





Chuva forte



Neve

## Valores máximos/mínimos



- Prima o botão **MAX/MIN** no **modo normal** para alternar entre os **valores máximos** e os **valores mínimos**. Se nenhuma ação for executada dentro de 10 segundos, a estação meteorológica voltará automaticamente ao **modo normal**.
- No **modo máx./min.**, utilize:
  - O botão **TEMP/**  (Temperatura/Alarme) para apresentar os valores de temperatura pela seguinte ordem: Sensação térmica > Índice de arrefecimento > Índice de calor > Ponto de condensação > Temperatura exterior.
  - O botão **RAIN** para apresentar os valores de precipitação pela seguinte ordem: Quantidade total de precipitação > Quantidade diária de precipitação > Quantidade semanal de precipitação > Quantidade mensal de precipitação.
  - O botão **BARO/-/**  (Pressão/-/Wi-Fi) para apresentar valores de pressão absoluta e relativa.



- O botão **WIND/+** (Vento/+) para apresentar valores de velocidade do vento e de rajadas de vento.
- O botão **CHANNEL** (Canal) para apresentar a temperatura e a humidade interiores.
- Para repor o valor máximo, prima o botão **MAX/MIN** sem soltar durante mais de 2 segundos enquanto os valores máximos são apresentados.
- Para repor o valor mínimo, prima o botão **MAX/MIN** sem soltar durante mais de 2 segundos enquanto os valores mínimos são apresentados.

## Configuração de alertas

- Para definir o alerta no **modo normal**, prima o botão **ALERT** (Sinal) sem soltar durante mais de 2 segundos para entrar no **modo de configuração de alerta**.
- Prima os botões **WIND/+** (Vento/+) e **BARO/-/**  (Pressão-/Wi-Fi) no modo de configuração de alertas para ajustar o valor para cima ou para baixo.
- Prima o botão **ALERT** (Sinal) para ligar/desligar o alerta.
- Prima o botão **ALERT** (Sinal) para confirmar e passar para a definição seguinte.

Ordem de configuração de alertas: Alerta de temperatura interior elevada > Alerta de temperatura interior baixa > Alerta de humidade interior elevada > Alerta de humidade interior baixa > Alerta de temperatura exterior elevada > Alerta de temperatura exterior baixa > Alerta de humidade exterior elevada > Alerta de humidade exterior baixa > Alerta de velocidade do vento elevada > Alerta de velocidade de rajadas de vento elevada > Alerta de baixa pressão > Alerta de intensidade de precipitação elevada > Alerta de precipitação diária elevada > Alerta de índice de UV elevado > Alerta de intensidade da luz elevada.

 ou  é apresentado quando está ligado um alerta.

- Para sair do modo de configuração de alertas, prima o botão  **zz** (Luz de fundo / Suspensão). Quando um alerta é acionado, a campainha tocará durante um minuto e o ícone de alerta correspondente e a leitura do tempo começarão a piscar.
- Para desligar o som do alerta, prima o botão  **zz** (Luz de fundo / Suspensão).



**ATENÇÃO!** Se um alerta se desligar automaticamente após um minuto em vez de ser desativado manualmente, o ícone de alerta correspondente e as leituras continuarão a piscar até que as leituras saiam do intervalo de alertas. O alerta meteorológico será acionado novamente assim que as leituras se enquadrarem no intervalo de alertas.

Ordem de configuração de alertas	Intervalo de configuração	Valor predefinido
Alerta de temperatura interior elevada	-9,9... 50 °C (-14,1...122 °F)	50 °C (122 °F)
Alerta de temperatura interior baixa		-9,9 °C (14,1 °F)
Alerta de humidade interior elevada	1-99%	80%
Alerta de humidade interior baixa		40%
Alerta de temperatura exterior elevada	-40... 70 °C (-40... 158 °F)	40 °C (104 °F)
Alerta de temperatura exterior baixa		0 °C (32 °F)
Alerta de humidade exterior elevada	1-99%	80%
Alerta de humidade exterior baixa		40%
Alerta de velocidade média do vento elevada	0-50 m/s	17 m/s
	2-180 km/h	62 km/h
	1-181 mph	38 mph
	1-97 nós	33 nós
Alerta de velocidade de rajadas de vento elevada	0-50 m/s	17 m/s
	2-180 km/h	62 km/h
	1-181 mph	38 mph
	1-97 nós	33 nós
Alerta de baixa pressão	1-10 hPa	3 hPa
	0,0-0,3 inHg	0,09 inHg
	0,7-7,5 mmHg	2,2 mmHg
Alerta de intensidade de precipitação elevada	1-1000 mm/h	101 mm/h
	0,04-39 in/h	4 in/h
Alerta de precipitação diária elevada	1-1000 mm 0,03-39,37 pol.	101 mm 4 pol.

Alerta de índice de UV elevado	1-15	10
Alerta de intensidade da luz elevada	1-200 klx 7-1580 W/m <sup>2</sup> 0-185 kfc	100 klx 790 W/m <sup>2</sup> 92 kfc

## Luz de fundo do ecrã

Com o adaptador de CC, a luz de fundo pode estar sempre ligada.

- Prima ☀ zz (Luz de fundo / Suspensão) para ajustar o brilho da luz de fundo: alto, baixo ou desligado.

Sem o adaptador de CC, a luz de fundo liga-se temporariamente.

- Prima ☀ zz (Luz de fundo / Suspensão) para ligar a luz de fundo durante 15 segundos.

## Indicador de pilha fraca

O ícone de pilha fraca nos segmentos de temperatura e humidade (interior/exterior) indica a necessidade de substituir as pilhas nos dispositivos correspondentes (estação meteorológica / sensor exterior).

## Reposição de fábrica

Se tiver problemas com o funcionamento da estação meteorológica ou do sensor exterior 7 em 1, repor as definições de fábrica ajudará a colocá-los no seu estado original.

- Desligue todas as fontes de alimentação (pilhas e adaptador de CC) da estação meteorológica e volte a ligá-las.

A estação meteorológica voltará às definições de fábrica.

- Para repor o sensor exterior 7 em 1, prima o botão **RESET** (Repor) no corpo do sensor ou coloque novamente as pilhas.

## Manutenção

### Ligação do pluviómetro

Limpe a cada 3 meses. Rode o funil para a esquerda e levante-o para aceder ao mecanismo do pluviómetro. Limpe com um pano húmido para remover sujidade, detritos e insetos. Para problemas de insetos, pulverizar levemente com inseticida.

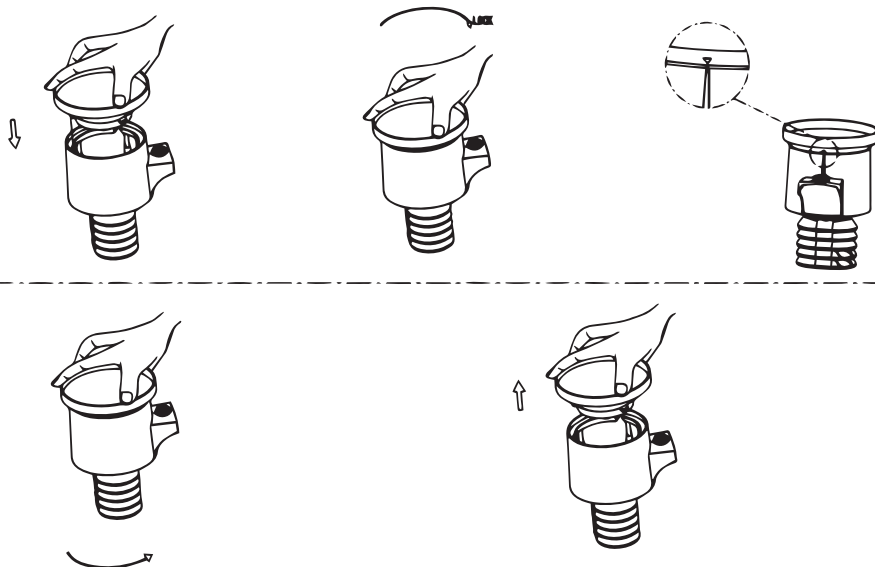

### Sensor de radiação solar e limpeza do painel solar

Limpe a cada 3 meses com um pano húmido.

## Substituição das pilhas

Substitua a cada 1 a 2 anos. Em ambientes agressivos, verificar de 3 em 3 meses. As pilhas podem ter fugas quando utilizadas durante demasiado tempo.

Ao substituir as pilhas: aplique um inibidor de corrosão, disponível na maioria das lojas de ferragens, nos terminais da bateria.

## Em condições de neve

Pulverize a parte superior da estação meteorológica com spray de silicone anti-gelo para evitar a acumulação de neve.

## Especificações

Pressão atmosférica, unidades de medição	hPa, inHg, mmHg
Intervalo de medição da pressão atmosférica	600–1100 hPa, 17,7–32,5 inHg, 450–825 mmHg
Humidade do ar, unidades de medição	% (HR)
Intervalo de medição da humidade (interior, exterior)	1–99%
Temperatura, unidades de medição	°C, °F
Intervalo de medição da temperatura (interior)	–10... +50 °C (+14... +122 °F)
Intervalo de medição da temperatura (exterior)	–40... +70 °C (–40... +158 °F)
Velocidade do vento (anemómetro), unidades de medida	m/s, km/h, mph, nós
Intervalo de medição da velocidade do vento	0–50 m/s, 0–180 km/h, 0–112 mph, 0–97 nós
Precipitações (pluviómetro), unidades de medida	mm, polegada
Intervalo de medição de precipitações	0–12999 mm (0–511,8 pol.)
Intensidade da luz, unidades de medida	klx (kilolux), kfc (klm/pé <sup>2</sup> ), W/m <sup>2</sup>
Intervalo de medição da intensidade da luz	1–200 klx, 0–18,6 kfc, 7–1580 W/m <sup>2</sup>
Índice de UV	0–15
Ecrã	color LCD
Formato da hora	24 horas, 12 horas
Frequência do sinal de rádio	868 MHz
Raio do sinal de rádio	150 m (numa área aberta)
Intervalo de transmissão	20 segundos
Fonte de alimentação (unidade principal)	3 pilhas alcalinas AAA, adaptador de CC de 5 V, 1 A
Fonte de alimentação (multisensor)	3 pilhas alcalinas AA

O fabricante se reserva no direito de fazer alterações na variedade e nas especificações dos produtos sem notificação prévia.

## Cuidados e manutenção

- Tome as precauções necessárias quando utilizar o dispositivo com crianças ou com outras pessoas que não tenham lido ou compreendido totalmente estas instruções.
- Não tente desmontar o dispositivo sozinho, qualquer que seja o motivo. Para qualquer tipo de reparações e limpeza, contacte o seu centro de assistência especializado local.
- Proteja o dispositivo de impactos repentinos e força mecânica excessiva.
- Guarde o dispositivo num local seco e fresco, afastado de ácidos perigosos e de outros produtos químicos, aquecedores, fogo e outras fontes de altas temperaturas.
- Utilize o dispositivo apenas num ambiente completamente seco e não toque no dispositivo com partes do corpo molhadas ou húmidas.
- Utilize apenas acessórios e peças sobressalentes para este dispositivo que estejam em conformidade com as especificações técnicas.
- Verifique este dispositivo e os respetivos cabos e ligações quanto a eventuais danos antes da sua utilização.
- Nunca tente utilizar um dispositivo danificado ou um dispositivo com peças elétricas danificadas! As peças danificadas devem ser imediatamente substituídas por um agente de serviço autorizado.
- Se a pilha ou alguma peça do aparelho for engolida, procure imediatamente assistência médica.
- **As crianças só devem utilizar o dispositivo sob supervisão de um adulto.**

## Instruções de segurança para as pilhas

Adquira sempre o tamanho e tipo de pilha corretos, os mais adequados para a utilização pretendida. Substitua sempre todo o conjunto de pilhas de uma só vez; tendo o cuidado de não misturar pilhas antigas com pilhas novas, ou pilhas de tipos diferentes. Limpe os contactos das pilhas e também os do dispositivo antes de colocar as pilhas. Certifique-se de que as pilhas estão corretamente instaladas no que respeita à polaridade (+ e –). Retire as pilhas do equipamento que não vai ser utilizado durante um período prolongado. Retire as pilhas usadas de imediato. Nunca coloque pilhas em curto-circuito porque pode originar temperaturas altas, fugas ou explosões. Nunca aqueça as pilhas para reanimá-las. Não desmonte as pilhas. Lembre-se de desligar os dispositivos após a utilização. Mantenha as pilhas fora do alcance das crianças, para evitar riscos de ingestão, asfixia ou intoxicação. Utilize as pilhas usadas conforme prescrito pelas leis do seu país.

## Garantia vitalícia internacional

Todos os telescópios, microscópios, binóculos ou outros produtos ópticos Levenhuk, exceto seus acessórios, são acompanhados de **garantia vitalícia** contra defeitos dos materiais e acabamento. A garantia vitalícia é uma garantia para a vida útil do produto no mercado. Todos os acessórios Levenhuk têm garantia de materiais e acabamento livre de defeitos por **dois anos** a partir da data de compra. A Levenhuk irá reparar ou substituir o produto ou sua parte que, com base em inspeção feita pela Levenhuk, seja considerado defeituoso em relação aos materiais e acabamento. A condição para que a Levenhuk repare ou substitua tal produto é que ele seja enviado à Levenhuk juntamente com a nota fiscal de compra. Para detalhes adicionais, visite nossa página na internet: [eu.levenhuk.com/warranty](http://eu.levenhuk.com/warranty)

Se surgirem problemas relacionados à garantia ou se for necessária assistência no uso do produto, contate a filial local da Levenhuk.

## RU Метеостанция Levenhuk Wezzer PLUS LP150

**Комплект поставки:** основной блок, сетевой адаптер, беспроводной наружный датчик «7 в 1» с воронкой дождемера, лопаткой флюгера с 1 винтом и крыльчаткой анемометра с 1 винтом, монтажная стойка с 4 винтами, монтажные кронштейны с 6 винтами, резиновые прокладки (2 шт.), отвертки (2 шт.), инструкция по эксплуатации и гарантийный талон.



**Внимание!** Помните, что напряжение сети в России и большинстве европейских стран составляет 220–240 В. Если вы хотите использовать устройство в стране с другим стандартом сетевого напряжения, необходимо включать его в розетку только через соответствующий конвертер (преобразователь напряжения).

### Начало работы

#### Беспроводной наружный датчик «7 в 1»

- Закрепите датчик на монтажной стойке (7), а монтажную стойку на кронштейне (8) с помощью винтов из комплекта поставки.



- Установите крыльчатку анемометра (6) на металлический стержень, совместив отверстия для винтов крыльчатки с плоским шлицем металлического стержня, и надежно закрепите.

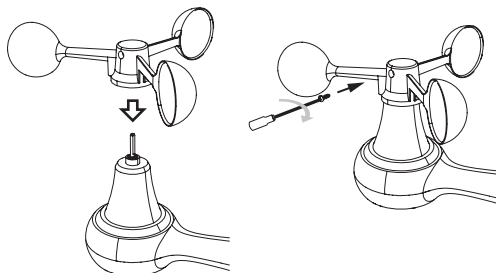

- Установите лопатку флюгера (2) на металлический стержень, совместив отверстия для винтов лопатки с шлицем металлического стержня, и надежно закрепите.

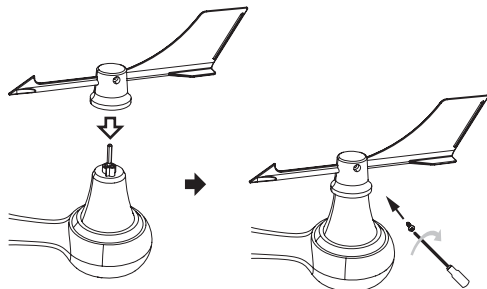

- Соотнесите выемки на воронке (5) со стопорными канавками внутри дождеприемника. Вставьте воронку и надежно зафиксируйте ее, повернув по часовой стрелке.

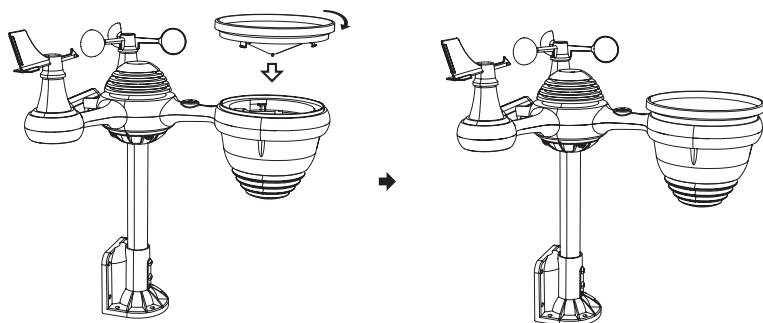

- Сдвиньте переключатель на крышке батарейного отсека (12) в положение «разблокировано» и откройте крышку.



- Вставьте батарейки, соблюдая полярность.

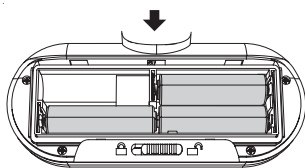

- Закройте крышку батарейного отсека и сдвиньте переключатель в положение «заблокировано».

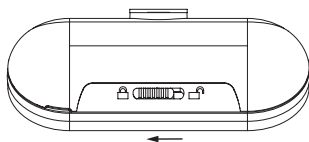





**ВНИМАНИЕ!** При выборе места монтажа наружного датчика имейте в виду, что дождеприемник требует периодической очистки. Расположите датчик на расстоянии не менее 1,5 м от зданий. Выберите для него место на открытом пространстве с прямым доступом солнечных лучей. Для надежной передачи данных расстояние между датчиком и метеостанцией должно быть до 150 м. Убедитесь, что датчик и основной блок находятся на расстоянии 1–2 м от бытовых устройств, работающих на той же частоте, чтобы избежать помех.

- Выберите подходящее место для установки наружного датчика «7 в 1». В комплекте поставки предусмотрены крепления для монтажа датчика на горизонтальные и вертикальные поверхности, а также на уже установленную мачту.

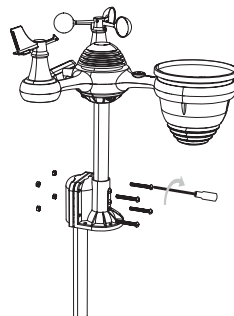
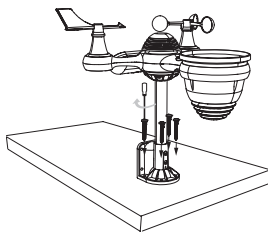
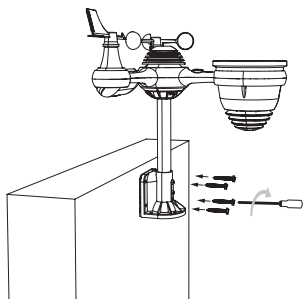

- Плотно закрепите датчик, чтобы избежать его тряски при ветреной погоде, поскольку это может повлиять на корректность считывания данных об осадках.
- Закрепите монтажные кронштейны (8) на поверхности или стене при помощи четырех саморезов из комплекта поставки либо закрепите монтажную стойку на подходящей по диаметру мачте при помощи четырех болтов М5 и гаек М5 из комплекта поставки. Монтаж на мачту производите через резиновые прокладки (входят в комплект поставки).
- Установите наружный датчик так, чтобы дождеприемник был обращен на север, а солнечная панель — на юг. Используйте компас для точной настройки.
- Выровняйте положение датчика в горизонтальной плоскости при помощи пузырькового уровня (4). Если он не будет выровнен, измерения уровня УФ-излучения и интенсивности света будут неточными.
- Для корректировки горизонтального уровня датчика ослабьте винты крепления монтажной стойки (7), выровняйте его так, чтобы пузырек находился по центру уровня, затем затяните винты снова.
- Стандартным для наружного беспроводного датчика является направление на север для достижения максимальной точности в Северном полушарии. Однако, если вы находитесь в Южном полушарии, для достижения максимальной точности датчик нужно направить на юг.
- Для южного полушария выберите режим **STH** в настройках часов (см. раздел «Настройка часов»).

## Основной блок

- Подключите адаптер питания к разъему питания метеостанции (9). Вставьте три новые щелочные батарейки типа AAA для резервного питания, соблюдая полярность.



**ВНИМАНИЕ!** Рекомендуется использовать сетевой адаптер для непрерывной работы основного блока, батарейки рассматриваются исключительно как резервный источник питания.

## Сопряжение с беспроводным датчиком «7 в 1»

- После включения, метеостанция должна автоматически обнаружить беспроводные датчики и подключиться к ним.
- Если сопряжение не установлено в течение 10 минут, выполните повторную активацию режима сопряжения, извлекая и снова вставляя вилку в розетку.
- На экране метеостанции вы увидите мигающий значок антенны , который будет отображаться в сегменте температуры и влажности (1). После завершения процесса сопряжения значок антенны перестанет мигать и будет отображаться постоянно, а в соответствующих сегментах экрана появятся показания температуры, влажности, скорости и направления ветра, интенсивности света, ультрафиолетового излучения и уровня осадков. Метеостанция перешла в **обычный режим** отображения.
- Если после сброса или перезагрузки метеостанции связь с ранее подключенными датчиками не восстановилась, выполните следующее действие: удерживайте кнопку **CHANNEL** (Канал) в течение 2 секунд для активации режима сопряжения. Это позволит метеостанции автоматически переподключить все ранее зарегистрированные датчики.

# Настройка подключения к сети Wi-Fi и соединения с погодным сервером

- Требуется наличие активной и доступной сети Wi-Fi с частотой 2,4 ГГц.



**ВНИМАНИЕ!** Данная метеостанция обеспечивает регулярную передачу актуальных данных о погоде на серверы WeatherUnderground (<https://www.wunderground.com>) и Weathercloud (<https://weathercloud.net>) при условии стабильного интернет-подключения и соответствующих настроек. Для использования этой функции необходимо зарегистрировать метеостанцию на указанных сайтах, создав персональный аккаунт (бесплатно) и получив идентификатор метеостанции и ключ доступа. Оба погодных сервера позволяют получать данные о текущей погоде с вашей метеостанции в режиме реального времени и просматривать исторические данные из любой части мира через интернет.



**ВНИМАНИЕ!** Некоторые метеорологические онлайн-сервисы могут быть недоступны на территории Российской Федерации.

- Нажмите и удерживайте кнопку **BARO/-/ Wi-Fi** (Давление/-/Wi-Fi) на метеостанции в течение 3 с. Надпись **AP** на ЖК-дисплее укажет на переход в режим точки доступа (**AP**) и готовность к настройке параметров сети Wi-Fi.
- С помощью смартфона, планшета или компьютера осуществите следующие действия:
  - Откройте настройки сети Wi-Fi на ПК или на устройствах **Android** или **iOS**. Для этого перейдите в меню настроек вашего устройства и выберите «Подключения/Wi-Fi».
  - Найдите в списке доступных сетей Wi-Fi **SSID** (название точки доступа) метеостанции. **SSID** должен выглядеть как **WWS-XXXXXX** (где **X** — целые числа). Подключитесь к этой сети.
  - После успешного подключения откройте интернет-браузер на вашем устройстве и введите в адресной строке <http://192.168.1.1> для доступа к веб-интерфейсу метеостанции. Убедитесь, что вы вводите **http://** перед адресом, чтобы избежать интерпретации адреса как поисковой строки.
  - В веб-интерфейсе введите необходимую информацию во вкладке **SETUP** (Настройка). Перед сохранением убедитесь в корректности введенных данных. Если вы не планируете использовать сайты [Wunderground.com](http://www.wunderground.com) и/или [Weathercloud.net](http://www.weathercloud.net), снимите соответствующие флажки.

The screenshot shows the 'SETTINGS' menu with 'SETUP' selected. The interface is divided into several sections:

- Language:** English (1)
- Wi-Fi Router Setup:**
  - Router: Router 12345 (2)
  - Select the menu and choose your 2.4GHz WIFI Router
  - Password: \*\*\*\*\* (3)
- Weather Server Setup:**
  - WeatherUnderground:**
    - Station ID: KCACANT19 (4)
    - Station Key: \*\*\*\*\* (5)
    - Upload wunderground.com:  (6)
  - WeatherCloud:**
    - Station ID: a7d9d2a279fbbafa (7)
    - Station Key: \*\*\*\*\* (8)
    - Upload weatherCloud.net:  (9)
- Time Zone Setup:**
  - Time Zone: +0,00 (10)
- Time Server Setup:**
  - Server URL: time.windows.com (11)
- Firmware Version:** 1.0.1
- Apply** button (12)

## Веб-интерфейс метеостанции (вкладка SETUP)

1	Выбор языка пользовательского интерфейса
2	Выбор из списка доступных Wi-Fi сетей (SSID)
3	Пароль доступа к вашей сети Wi-Fi
4	Идентификатор метеостанции на сервере WeatherUnderground
5	Ключ (пароль) метеостанции на сервере WeatherUnderground
6	Активация выгрузки на сервер WeatherUnderground
7	Идентификатор метеостанции на сервере Weathercloud
8	Ключ (пароль) метеостанции на сервере Weathercloud
9	Активация выгрузки на сервер Weathercloud
10	Выбор часового пояса
11	Выбор сервера синхронизации времени
12	Кнопка <b>APPLY</b> (Применить)







**ВНИМАНИЕ!** Для автоматической синхронизации времени в соответствии с вашим часовым поясом измените настройку часового пояса в разделе **Time Zone Setup** (Настройка часового пояса) во вкладке **SETUP** (Настройка). По умолчанию установлено +0:00. Необходимо указать ваш часовой пояс (например, +3:00 для России). Если для вашей страны пребывания актуален переход на летнее время, активируйте соответствующий флажок.

– Нажмите **APPLY** (Применить), чтобы сохранить введенные на этой вкладке параметры.



**ВНИМАНИЕ!** Во вкладке **ADVANCED** (Углубленные настройки) предусмотрены опции для калибровки датчиков, но это требует специальных знаний. В повседневной эксплуатации метеостанции не рекомендуется самостоятельно калибровать большинство датчиков, за исключением показателей относительного давления, которое зависит от высоты над уровнем моря.

- Для завершения настройки нажмите и удерживайте кнопку **BARO/-/**  (Давление/-/Wi-Fi) на метеостанции в течение 3 с. Метеостанция выйдет из режима точки доступа (**AP**) и соединится с вашей сетью Wi-Fi, сохранив все произведенные изменения.
- Статус подключения Wi-Fi отображается на ЖК-дисплее. Мигающий значок  означает нестабильный сигнал Wi-Fi или активные попытки подключения к маршрутизатору. Отсутствие значка  означает, что метеостанция не подключена к маршрутизатору Wi-Fi. Постоянно горящий значок  означает стабильное подключение к вашей беспроводной сети.

## Настройка базовых параметров метеостанции

- Нажмите и удерживайте кнопку **SET** (Настройка) для ввода настроек. На экране ЖК-дисплея замигает **Beep ON** (Звук вкл.).
- Нажмите **WIND/+** (Ветер/+) или **BARO/-/**  (Давление/-/Wi-Fi), чтобы включить либо выключить звуковой сигнал при нажатии кнопок.
- Нажмите **SET** (Настройка) для подтверждения и перехода к следующему пункту настройки.

Порядок установки базовых параметров: Звуковой сигнал вкл/выкл > NTP сервер вкл/выкл > Язык > Часовой пояс > Летнее время (DST) вкл/выкл > Формат даты > Год > Месяц > Дата > 12/24 часа > Время (часы) > Время (минуты) > Единицы измерения температуры > Единицы измерения давления > Калибровка относительного давления > Единицы измерения освещенности > Единицы измерения осадков > Единицы измерения скорости ветра > Полушарие > Конец настройки (возврат в **обычный режим**).



**ВНИМАНИЕ!** Доступны 8 языков для отображения дней недели: ENG (английский), GER (немецкий), FRE (французский), SPA (испанский), ITA (итальянский), DAN (датский), DUT (голландский), RUS (русский).

После 20 с бездействия режим настройки автоматически переключится в **обычный режим**. Для выхода из режима настройки нажмите кнопку : zz (Подсветка/Повтор).



## Настройка часов

- В **обычном режиме** нажмите и удерживайте кнопку **SET** (Настройка) в течение 3 с, чтобы перейти в **режим установки времени**. Для изменения значений используйте кнопки **WIND/+** (Ветер/+) или **BARO/-/**  (Давление/-/Wi-Fi).





Порядок установки времени: Часы > Минуты > Конец режима установки времени.

- Удерживайте **WIND/+** (Ветер/+) и **BARO/-/**  (Давление/-/Wi-Fi) в течение 2 с для быстрой прокрутки значений.
- Нажмите **SET** (Настройка) для подтверждения и перехода к следующему пункту настройки.

## Настройка будильника











- В **обычном режиме** нажмите кнопку **SET** (Настройка), чтобы перейти в **режим будильника**.
- В **режиме будильника** нажмите и удерживайте кнопку **SET** в течение 3 с, чтобы перейти в **режим установки будильника**.
- Для изменения значений используйте кнопки **WIND/+** (Ветер/+) или **BARO/-/**  (Давление/-/Wi-Fi).  
Порядок установки будильника: Будильник часы > Будильник минуты > Конец режима **установки будильника**.
- Удерживайте **WIND/+** (Ветер/+) и **BARO/-/**  (Давление/-/Wi-Fi) в течение 2 с для быстрой прокрутки значений.
- Нажмите **SET** (Настройка) для подтверждения и перехода к следующему пункту настройки.

## Включение/выключение звонка будильника

- В **обычном режиме** нажмите кнопку **SET** (Настройка), чтобы переключиться в **режим будильника**.
- Используйте кнопку **TEMP/**  для управления включением и выключением будильника. Активный будильник отображается символом звонка  на экране.
- Нажмите **SET** (Настройка) для подтверждения и выхода из режима настройки.
- Чтобы отключить звук будильника после срабатывания, нажмите любую кнопку, кроме  **zz** (Подсветка/Повтор). Он автоматически сработает в то же время на следующий день. Если нажать кнопку  **zz** (Подсветка/Повтор) во время сигнала, он приостановится (индикатор отсрочки будильника **Z<sup>z</sup>** начнет мигать) и снова зазвонит через 5 минут.

## Фаза Луны

Фазы Луны вычисляются метеостанцией в соответствии с вашим часовым поясом, временем и датой. В таблице представлены символы фаз для северного и южного полушарий.

Значки Северного полушария	Фаза Луны	Значки Южного полушария
	Новолуние	
	Молодая Луна	
	Первая четверть	
	Растущая Луна (между первой четвертью и полнолунием)	
	Полнолуние	
	Убывающая Луна (между полнолунием и третьей четвертью)	
	Третья четверть	
	Старая Луна	

## Предупреждение о гололеде



Если температура, полученная от наружного датчика, ниже 1 °C (33,8 °F), на экране отобразится символ ❄️.

## Индекс комфорта в помещении

Сухо (влажность менее 40%)	Комфортно (влажность 40–70%)	Влажно (влажность более 70%)
		

Если температура находится не в диапазоне от 20 до 28 °C, символы не отображаются.

## Погодные тенденции

Индикатор тренда	Температура	Влажность	Атмосферное давление
	Температура выросла более чем на 1 °C (2 °F) за последний час	Влажность воздуха выросла более чем на 3% за последний час	Давление выросло более чем на 2 гПа (1,5 мм рт. ст.) за последний час
	Температура не изменилась более чем на 1 °C (2 °F) за последний час	Влажность воздуха не изменилась более чем на 3% за последний час	Давление не изменилось более чем на 2 гПа (1,5 мм рт. ст.) за последний час
	Температура упала более чем на 1 °C (2 °F) за последний час	Влажность воздуха упала более чем на 3% за последний час	Давление упало более чем на 2 гПа (1,5 мм рт. ст.) за последний час

## Атмосферное давление

- Нажмите кнопку **BARO**/-/  (Давление/-/Wi-Fi) в **обычном режиме** для переключения между отображением: Абсолютное давление > Относительное давление.

## Ветер

- Нажмите кнопку **WIND**/+ (Ветер/+ ) в **обычном режиме** для переключения между отображением: Средняя скорость ветра > Скорость порыва ветра > Направление ветра.

## Осадки

- Нажмите кнопку **RAIN** (Дождь) в **обычном режиме** для переключения между отображением: Интенсивность осадков (в час) > Количество осадков за время дождя > Дневное количество осадков > Недельное количество осадков > Месячное количество осадков > Суммарное количество осадков.
- Нажмите и удерживайте кнопку **RAIN** (Дождь) в течение 2 с, чтобы сбросить значение суммарного количества осадков.

## Индекс температуры

- Нажмите кнопку **TEMP**/  (Температура/Будильник) в **обычном режиме** для переключения между отображением различных индексов температуры: Ощущается как > Ветро-холодовой индекс > Индекс тепла > Точка росы > Температура вне помещения.

## Прогноз погоды

Встроенный барометр отслеживает изменение атмосферного давления и на основе полученных данных формирует прогноз погоды.

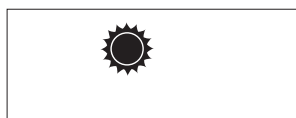

Ясно

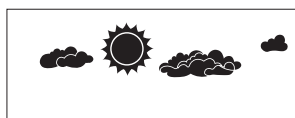

Переменная облачность



Облачно



Дождь



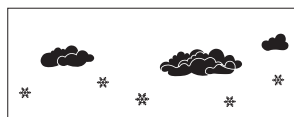

Буря



Снег



## Мин./макс. значения



- Нажмите кнопку **MAX/MIN** (Макс./мин. значения) в **обычном режиме** для переключения между режимами: **максимальные значения** и **минимальные значения**. Если в течение 10 с не будет произведено ни одной операции, метеостанция автоматически вернется в **обычный режим** отображения.
- В **режиме макс./мин.** значений используйте:
  - Кнопку **TEMP/**  (Температура/Будильник) для отображения значений температуры в следующем порядке: Ощущается как > Ветро-холодовой индекс > Индекс тепла > Точка росы > Наружная температура.
  - Кнопку **RAIN** (Дождь) для отображения значений осадков в следующем порядке: Суммарное количество осадков > Дневное количество осадков > Недельное количество осадков > Месячное количество осадков.
  - Кнопку **BARO/-/**  (Давление/-/Wi-Fi) для отображения значений абсолютного и относительного давления.
  - Кнопку **WIND/+** (Ветер/+ ) для отображения значений скорости ветра и скорости порывов ветра.
  - Кнопку **CHANNEL** (Канал) для отображения значений температуры и влажности внутри помещения.
- Чтобы сбросить максимальное значение, удерживайте кнопку **MAX/MIN** (Макс./мин. значения) более 2 с, когда отображаются максимальные значения.
- Чтобы сбросить минимальное значение, удерживайте кнопку **MAX/MIN** (Макс./мин. значения) более 2 с, когда отображаются минимальные значения.

## Настройка оповещений

- Для установки оповещения в **обычном режиме** удерживайте кнопку **ALERT** (Сигнал) более 2 с, чтобы войти в режим **настройки оповещения**.
- Нажмите кнопку **WIND/+** (Ветер/+ ) и кнопку **BARO/-/**  (Давление/-/Wi-Fi) в режиме **настройки оповещения** для регулировки значения вверх или вниз.
- Нажмите кнопку **ALERT** (Сигнал) для включения/выключения оповещения.
- Нажмите кнопку **ALERT** (Сигнал) для подтверждения и перехода к следующей настройке.

Порядок настройки оповещений: Оповещение о высокой внутренней температуре > Оповещение о низкой внутренней температуре > Оповещение о высокой влажности внутри помещения > Оповещение о низкой влажности внутри помещения > Оповещение о высокой наружной температуре > Оповещение о низкой наружной температуре > Оповещение о высокой влажности снаружи > Оповещение о низкой влажности снаружи > Оповещение о высокой скорости ветра > Оповещение о сильных порывах ветра > Оповещение о падении давления > Оповещение о высокой интенсивности осадков > Оповещение о большом количестве осадков за день > Оповещение о высоком индексе УФ-излучения > Оповещение о высокой интенсивности света.

Когда оповещение включено, отображается иконка  или .

- Для выхода из режима **настройки оповещения** нажмите кнопку  **zz** (Подсветка/Повтор). При срабатывании оповещения звуковой сигнал будет звучать в течение одной минуты, а соответствующая иконка оповещения и показания погоды будут мигать.
- Чтобы отключить звуковой сигнал оповещения, нажмите кнопку  **zz** (Подсветка/Повтор).



**ВНИМАНИЕ!** Если оповещение автоматически выключается через одну минуту, а не выключается вручную, соответствующая иконка оповещения и показания будут продолжать мигать, пока показания не выйдут из диапазона оповещения. Погодное оповещение снова сработает, как только показания попадут в диапазон оповещения.

Порядок установки оповещений	Диапазон настройки	Значение по умолчанию
Оповещение о высокой температуре в помещении	-9,9... 50 °C (-14,1...122 °F)	50 °C (122 °F)
Оповещение о низкой температуре в помещении		-9,9 °C (14,1 °F)
Оповещение о высокой влажности в помещении	1-99%	80%
Оповещение о низкой влажности в помещении		40%
Оповещение о высокой температуре вне помещения	-40... 70 °C (-40... 158 °F)	40 °C (104 °F)
Оповещение о низкой температуре вне помещения		0 °C (32 °F)

Оповещение о высокой влажности вне помещения	1–99%	80%
Оповещение о низкой влажности вне помещения		40%
Оповещение о высокой средней скорости ветра	0–50 м/с 2–180 км/ч 1–181 миль/ч 1–97 узлов	17 м/с 62 км/ч 38 миль/ч 33 узла
Оповещение о сильном порыве ветра	0–50 м/с 2–180 км/ч 1–181 миль/ч 1–97 узлов	17 м/с 62 км/ч 38 миль/ч 33 узла
Оповещение о падении давления	1–10 гПа 0,03–0,3 дюйма рт. ст. 0,7–7,5 мм рт. ст.	3 гПа 0,09 дюйма рт. ст. 2,2 мм рт. ст.
Оповещение о высокой интенсивности дождя	1–1000 мм/ч 0,04–39 дюйм/ч	101 мм/ч 4 дюйм/ч
Оповещение о сильном ежедневном дожде	1–1000 мм/ч 0,04–39 дюйм/ч	101 мм/ч 4 дюйм/ч
Оповещение о высоком индексе УФ-излучения	1–15	10
Оповещение о высокой интенсивности света	1–200 клк 7–1580 Вт/м <sup>2</sup> 0–185 клм/фт <sup>2</sup>	100 клк 790 Вт/м <sup>2</sup> 92 клм/фт <sup>2</sup>

## Подсветка дисплея

С адаптером DC подсветка может быть постоянно включена.

- Нажмите кнопку ☼:zz (Подсветка/Повтор) для регулировки яркости подсветки: высокая, низкая или выключена.
- Без адаптера DC подсветка включается на время.
- Нажмите кнопку ☼:zz (Подсветка/Повтор) для временного включения подсветки на 15 с.

## Индикатор низкого заряда батареи

Иконка низкого заряда батареи в сегментах температуры и влажности (внешней/внутренней) сигнализирует о необходимости замены батарей в соответствующих устройствах (метеостанция / наружный датчик).

## Сброс до заводских настроек

Если возникли проблемы в работе метеостанции или наружного датчика «7 в 1», сброс до заводских настроек поможет вернуть их в исходное состояние.

- Отключите все источники питания (батарей и адаптер DC) от метеостанции и включите снова. Метеостанция вернется к заводским настройкам.
- Для перезагрузки наружного датчика «7 в 1» воспользуйтесь кнопкой **RESET** (Сброс) на корпусе датчика или переустановите батарейки.

## Техническое обслуживание

### Чистка дождемера

Очищайте каждые 3 месяца. Поверните воронку против часовой стрелки и поднимите для доступа к механизму дождемера. Протрите влажной тканью, удаляя грязь, мусор и насекомых. При проблемах с насекомыми слегка опрыскайте инсектицидом.

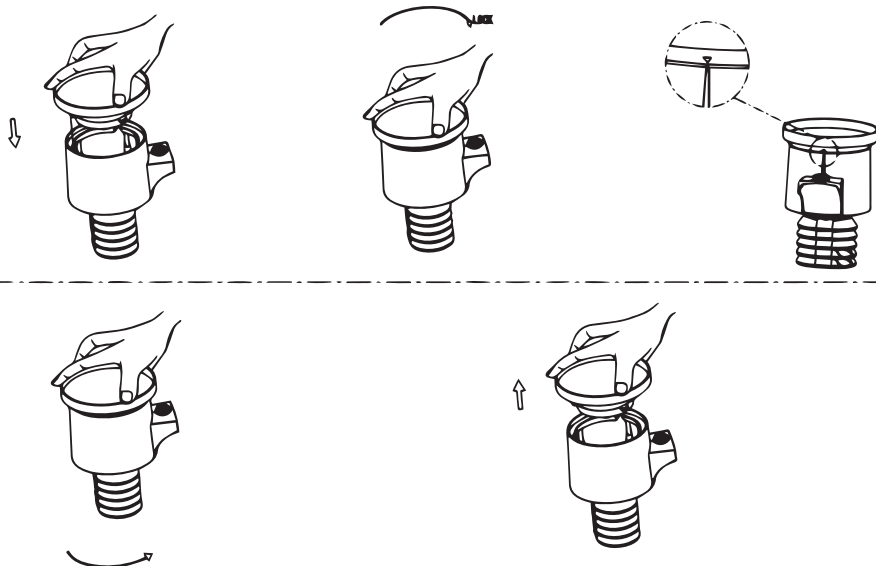

## Чистка сенсора солнечной радиации и солнечной панели

Очищайте каждые 3 месяца влажной тканью.

## Замена батареек

Заменяйте каждые 1–2 года. В сухих условиях проверяйте каждые 3 месяца. При длительном использовании батарейки могут протекать.

При замене батареек: нанесите на контакты батареек антикоррозийное средство, доступное в большинстве хозяйственных магазинов.

## В снежных условиях

Опрыскивайте верхнюю часть метеостанции антиобледенительным силиконовым спреем для предотвращения скопления снега.

## Технические характеристики

Атмосферное давление, единицы измерения	гПа, дюймы рт. ст., мм рт. ст.
Диапазон измерения атмосферного давления	600–1100 гПа, 17,7–32,5 дюймов рт. ст., 450–825 мм рт. ст.
Влажность воздуха, единицы измерения	% (RH)
Диапазон измерения влажности в помещении и на улице	1–99%
Температура, единицы измерения	°C, °F
Диапазон измерения температуры в помещении	–10... +50 °C (+14... +122 °F)
Диапазон измерения температуры на улице	–40... +70 °C (–40... +158 °F)
Скорость ветра (анемометр), единицы измерения	м/с, км/ч, мили/ч, узлы
Диапазон измерения скорости ветра	0–50 м/с, 0–180 км/ч, 0–112 миль/ч, 0–97 узлов
Осадки (дождемер), единицы измерения	мм, дюймы
Диапазон измерения осадков	0–12999 мм (0–511,8 дюймов)
Интенсивность света, единицы измерения	клк (килолюкс), клм/фт <sup>2</sup> (килолюмен/фут <sup>2</sup> ), Вт/м <sup>2</sup>
Диапазон измерения интенсивности света	1–200 клк, 0–18,6 клм/фт <sup>2</sup> , 7–1580 Вт/м <sup>2</sup>
УФ-индекс	0–15
Дисплей	цветной ЖК-экран
Формат времени	24 часа, 12 часов
Частота радиосигнала	868 МГц
Радиус радиосигнала	150 м (в прямой видимости)
Интервал между снятиями показаний	20 с
Источник питания (основной блок)	3 алкалиновые батарейки типа AAA, DC-адаптер 5 В, 1 А
Источник питания (мультидатчик)	3 алкалиновые батарейки типа AA

Производитель оставляет за собой право вносить любые изменения в модельный ряд и технические характеристики или прекращать производство изделия без предварительного уведомления.



## Уход и хранение

- Будьте внимательны, если пользуетесь прибором вместе с детьми или людьми, не знакомыми с инструкцией.
- Не разбирайте прибор. Сервисные и ремонтные работы могут проводиться только в специализированном сервисном центре.
- Оберегайте прибор от резких ударов и чрезмерных механических воздействий.
- Храните прибор в сухом прохладном месте, недоступном для воздействия кислот или других активных химических веществ, вдали от отопителей (бытовых, автомобильных), открытого огня и других источников высоких температур.
- Используйте устройство только в сухих помещениях, не допускайте соприкосновения устройства с влажными или мокрыми участками кожи.
- Используйте только аксессуары и запасные детали, соответствующие техническим характеристикам прибора.
- Перед началом работы проверьте устройство, кабели и контакты на наличие повреждений.
- Никогда не используйте неисправное устройство или устройство с поврежденными электрическими деталями! Поврежденные детали должны быть немедленно заменены в авторизованном сервисном центре.
- Если деталь прибора или элемент питания были проглочены, срочно обратитесь за медицинской помощью.
- **Дети могут пользоваться прибором только под присмотром взрослых.**

## Использование элементов питания

Всегда используйте элементы питания подходящего размера и соответствующего типа. При необходимости замены элементов питания меняйте сразу весь комплект, не смешивайте старые и новые элементы питания и не используйте элементы питания разных типов одновременно. Перед установкой элементов питания очистите контакты элементов и контакты в корпусе прибора. Устанавливайте элементы питания в соответствии с указанной полярностью (+ и –). Если прибор не используется длительное время, следует вынуть из него элементы питания. Оперативно вынимайте из прибора использованные элементы питания. Никогда не закорачивайте полюса элементов питания — это может привести к их перегреву, протечке или взрыву. Не пытайтесь нагревать элементы питания, чтобы восстановить их работоспособность. Не разбирайте элементы питания. Выключайте прибор после использования. Храните элементы питания в недоступном для детей месте, чтобы избежать риска их проглатывания, удушья или отравления. Утилизируйте использованные батарейки в соответствии с предписаниями закона.

## Международная пожизненная гарантия Levenhuk

Компания Levenhuk гарантирует отсутствие дефектов в материалах конструкции и дефектов изготовления изделия. Продавец гарантирует соответствие качества приобретенного вами изделия компании Levenhuk требованиям технической документации при соблюдении потребителем условий и правил транспортировки, хранения и эксплуатации изделия. Срок гарантии: на аксессуары — **6 (шесть) месяцев** со дня покупки, на остальные изделия — **пожизненная гарантия** (действует в течение всего срока эксплуатации прибора). Подробнее об условиях гарантийного обслуживания см. на сайте [www.levenhuk.ru/support](http://www.levenhuk.ru/support)  
По вопросам гарантийного обслуживания вы можете обратиться в ближайшее представительство компании Levenhuk.

## TR Levenhuk Wezzer PLUS LP150 Hava Durumu İstasyonu

**Kit içeriği:** ekran konsolu, DC adaptörünü, yağmur hunili kablosuz 7'si 1 arada dış mekan sensörü, 1 vidalı rüzgar yönü fırladağı, 1 vidalı rüzgar hızı kapakları, 4 vidalı montaj direği, 6 vidalı montaj braketleri, 2 lastik ped, 2 tornavida, kullanım kılavuzu ve garanti kartı.



**Dikkat!** Şebeke voltajı birçok Avrupa ülkesinde 220–240 V değerindedir. Cihazınızı farklı bir şebeke voltajı standardına sahip bir ülkede kullanacaksanız, dönüştürücü kullanmanın kesinlikle gerekli olduğunu unutmayın.

### Başlarken

#### Kablosuz 7'si 1 dış mekan sensörü

- Vidaları kullanarak sensörü montaj direğine (7) ve direği braket (8) üzerine sabitleyin.

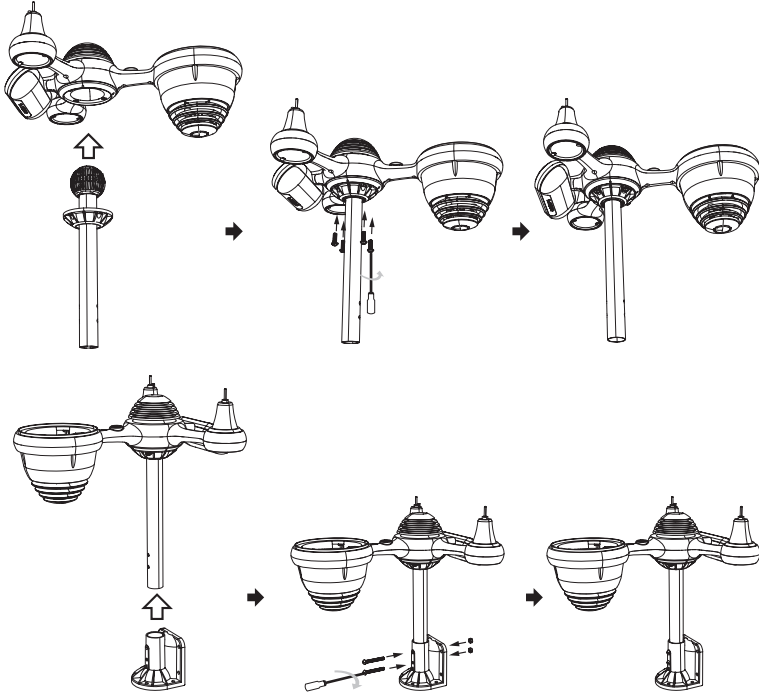

- Rüzgar hızı kapaklarını (6) takmak için, kapaklardaki vida deliklerini metal çubuğun düz tarafıyla hizalayın ve sıkıca vidalayın.

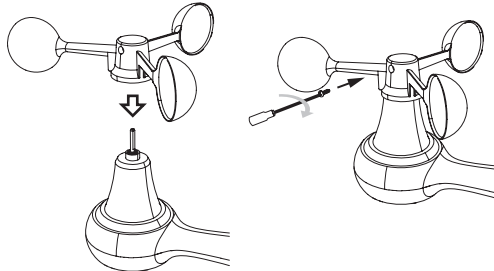

- Rüzgar yönü fırıldığını metal çubuğa yerleştirin ve yerine kilitlemek için sıkıca vidalayın.

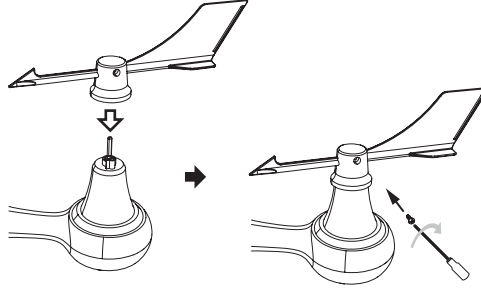

- Huninin (5) üzerindeki çentikleri yağmur toplayıcının içindeki kilit oluklarıyla hizalayın. Huniyi yerleştirin ve saat yönünde çevirerek yerine kilitleyin.

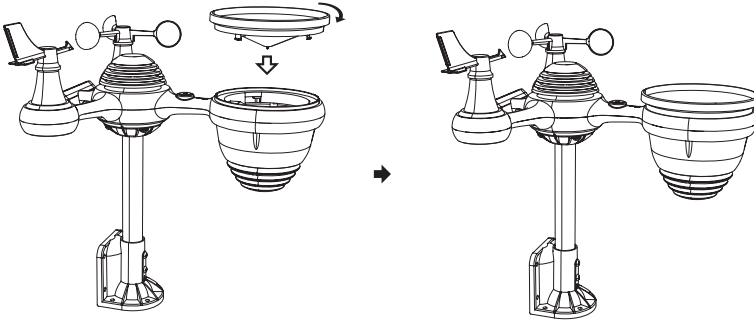

- PİL bölmesindeki (12) anahtar "açık" konuma kaydırın ve kapağı açın.



- Pilleri +/- kutuplarına göre takın.

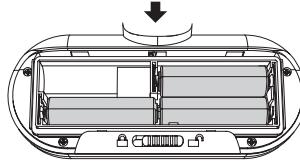

- PİL bölmesi kapağını kapatın ve anahtarı "kilitli" konuma kaydırın.

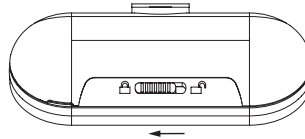



**DİKKAT!** Dış mekan sensörünün kurulacağı yeri seçerken yağmur hunisinin periyodik olarak temizlenmesi gerektiğini unutmayın. Sensörü binalardan en az 1,5 m uzağa yerleştirin. Sensör için güneş ışığına doğrudan erişimi olan açık bir alanda yer seçin. Güvenilir veri iletimi için sensör ile hava durumu istasyonu arasındaki mesafe en fazla 150 m olmalıdır. Paraziti önlemek için sensör ve istasyonun aynı frekansta çalışan ev cihazlarından 1–2 m uzakta olduğundan emin olun.

- 7'si 1 arada dış mekan sensörünü kurmak için uygun bir yer seçin. Kit, dikey veya yatay yüzeylerin yanı sıra kendi montaj direğine monte etmeniz için montaj braketleri içerir.

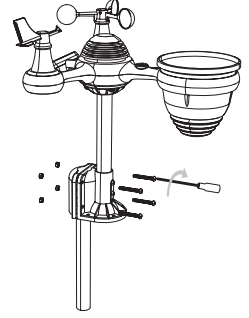
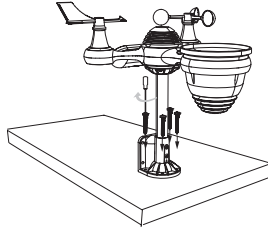
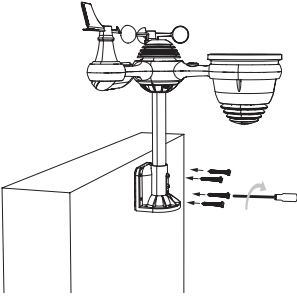

- Rüzgarlı havalarda sensörün titremesini önlemek için sensörü yerine sıkıca kilitleyin; aksi takdirde yağış okumalarının doğruluğu olumsuz şekilde etkilenebilir.
- Birlikte verilen 4 kılavuz vidayı kullanarak montaj braketlerini (8) yüzeye/duvara sıkın veya montaj direğini birlikte verilen M5 civata ve somunlarla kendi montaj direğinize takın. Montaj direğine takma işlemi, birlikte verilen lastik pedlerin kullanılmasını gerektirir.
- Dış mekan sensörünü, yağmur hunisi kuzeye ve güneş paneli güneye bakacak şekilde takın. Hatasız konumlandırma için pusula kullanın.
- Sensörü yatay olarak dengelemek için su terazisini (4) kullanın. Düz değilse UV ve ışık yoğunluğu okunması hatalı olacaktır.
- Dış mekan sensörünün yatay hizasını düzeltmek için montaj direği (7) üzerindeki vidaları gevşetin. Kabarcık su terazisinin ortasında olacak şekilde hizayı ayarlayın ve vidaları sıkın.
- Kablosuz dış mekan sensörünün standart yönü kuzeydir ve bu, Kuzey Yarımkürede en yüksek doğruluğu sağlar. Ancak Güney Yarımkürede bulunuyorsanız sensörün güneye bakması gereklidir.
- Saat ayarlarından STH modunu seçin ("Saat kurulumu" bölümüne bakın).

## Hava durumu istasyonu

- Güç adaptörünü hava durumu istasyonunun güç girişine (9) takın. Yedek güç için kutupları doğru yönde takılı olacak şekilde 3 adet AAA alkalin pil takın.



**DİKKAT!** İstasyona güç sağlamak için DC adaptörü önerilir. Piller yalnızca yedek güç rezervi olarak kullanılır.

## Kablosuz 7'si 1 arada sensörle eşleştirme

- Hava durumu istasyonunuz açıldığında otomatik olarak kablosuz sensörleri aramalı ve bağlanmalıdır.
- Bağlantı 10 dakika içinde kurulmazsa, elektrik fişini çıkarıp tekrar takarak eşleştirme modunu yeniden deneyin.
- Ana ekranda sıcaklık/nem bölümünde (1) yanıp sönen **ant** simgesini göreceksiniz. Eşleştirme işlemi tamamlandığında, anten simgesi sabit şekilde görünecek (yanıp sönmeyecek) ve dış sıcaklık ve nem, rüzgar hızı, rüzgar yönü, UV, ışık yoğunluğu ve yağış değerleri ekranın belirli bölümlerinde görünecektir. İstasyon **normal görüntüleme moduna** girer.
- İstasyonun sıfırlanmasından veya yeniden başlatılmasından sonra sensörlerle bağlantı başarısız olursa, eşleştirme moduna girmek için **CHANNEL** (Kanal) düğmesine 2 saniye basılı tutun. Bu, istasyonun sensörleri otomatik olarak yeniden kaydetmesini sağlar.

## Wi-Fi ve hava durumu sunucusu bağlantısını kurma

- Etkin bir 2,4 GHz Wi-Fi ağı gereklidir.



**DİKKAT!** Kararlı bir İnternet bağlantısı ve uygun ayarlarla, hava durumu istasyonu mevcut okumaların düzenli olarak WeatherUnderground (<https://www.wunderground.com>) ve Weathercloud (<https://weathercloud.net>) sunucularına iletilmesini sağlar. Bu işlevi kullanmak için, kişisel bir hesap (ücretsiz) oluşturarak ve bir hava durumu istasyonu kimliği ve erişim anahtarı olarak, hava durumu istasyonunu yukarıda belirtilen sitelere kaydetmeniz gereklidir. Her iki hava durumu sunucusu da, hava durumu istasyonunuzdan gerçek zamanlı olarak güncel hava durumu verilerini almanızı ve İnternet aracılığıyla dünyanın herhangi bir yerinden geçmiş verileri görüntülemenizi sağlar.

- **BARO/-/**  (Basınç/-/Wi-Fi) düğmesine 3 saniye basılı tutun. İstasyonun LCD ekranı, Erişim Noktası moduna (AP) girdiğini ve Wi-Fi bağlantısı kurmaya hazır olduğunu belirtmek için **AP** simgesini gösterir.
- Aşağıdaki adımları tamamlamak için akıllı telefonunuzu, tabletinizi veya bilgisayarınızı kullanın:
  - Bilgisayar veya **Android/iOS** cihazınızda Wi-Fi ayarlarını açın. Bunu yapmak için ayarlara gidin ve **Wi-Fi settings** (Wi-Fi ayarlarını) seçin.
    - Listeden hava durumu istasyonunun SSID'sini bulun. Listede **WWS-XXXXXX** (tüm X'ler tam sayı) olarak görünmelidir. Bağlanmak için SSID'ye dokununuz.
    - Hava durumu istasyonuna bağlandıktan sonra internet veya mobil web tarayıcınızı açın ve hava durumu istasyonu web arayüzüne erişmek için adres çubuğuna **http://192.168.1.1** adresini girin; [http:// eklediğinizden emin olun](http://eklediğinizden emin olun), aksi takdirde web tarayıcısı adresi bir arama sorgusu olarak yorumlayabilir.
    - Web arayüzünde **SETUP** (Kurulum) sekmesindeki gerekli bilgileri doldurun. Kaydetmeden önce tüm bilgilerin doğru girildiğinden emin olun. Wunderground.com ve/veya Weathercloud.net'i kullanmayı planlamıyorsanız ilgili işaretleri kaldırın.

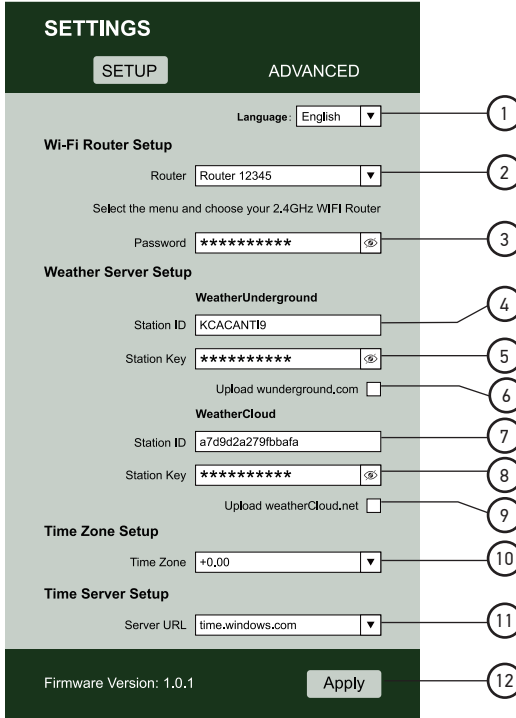

**SETTINGS**

**SETUP** **ADVANCED**

Language: English

**Wi-Fi Router Setup**

Router: Router 12345

Select the menu and choose your 2.4GHz WIFI Router

Password:

**Weather Server Setup**

**WeatherUnderground**

Station ID: KCACANT19

Station Key:

Upload wunderground.com

**WeatherCloud**

Station ID: a7d9d2a279fbbafa

Station Key:

Upload weatherCloud.net

**Time Zone Setup**

Time Zone: +0,00

**Time Server Setup**

Server URL: time.windows.com

Firmware Version: 1.0.1 **Apply**

1 2 3 4 5 6 7 8 9 10 11 12

## Hava durumu istasyonu web arayüzü (SETUP sekmesi)

1	UI dil seçimi
2	Kullanılabilir Wi-Fi ağları (SSID) listesinden seçim yapın
3	Wi-Fi ağı parolanız
4	WeatherUnderground sunucu istasyon kimliği
5	WeatherUnderground sunucu istasyon anahtarı/parolası
6	WeatherUnderground karşıya yükleme onayı
7	Weathercloud sunucu istasyon kimliği
8	Weathercloud sunucu istasyon anahtarı/parolası
9	Weathercloud karşıya yükleme onayı
10	Saat dilimi seçimi
11	Zaman eşitleme sunucusu seçimi
12	APPLY (Uygula) düğmesi







**DİKKAT!** Saat diliminizdeki saati otomatik olarak eşitlemek için, **SETUP** (Kurulum) sekmesinin **TimeZoneSetup** bölümünde saat dilimi ayarını değiştirin. Varsayılan ayar "+0:00"dır. Saat diliminizi belirtmelisiniz. Ülkenizde yaz saati uygulaması geçerliyse ilgili onay kutusunu işaretleyin.

– Bu sekmede doldurulan bilgileri kaydetmek için **APPLY** (Uygula) düğmesine basın.



**DİKKAT!** **ADVANCED** (Gelişmiş) sekmesi sensörleri kalibre etmek için seçenekler içerir ancak bu, uzman bilgisi gerektirir. Hava durumu istasyonunun günlük kullanımında, büyük ölçüde deniz seviyesinden yükseğe bağlı olan göreceli basınç göstergeleri dışında çoğu sensörün bağımsız olarak kalibre edilmesi önerilmez.

- Kurulumu tamamlamak için hava durumu istasyonu üzerindeki **BARO/-/**  (Basınç/-/Wi-Fi) düğmesine 3 saniye basılı tutun. İstasyon, Erişim Noktası (**AP**) modundan çıkar ve tüm değişiklikleriniz kaydedilmiş olarak Wi-Fi ağına bağlıdır.
- Wi-Fi bağlantısı durumu LCD ekranda görüntülenir. Yanıp sönen  simgesi, kararsız Wi-Fi sinyali veya yönlendiriciye bağlanmaya yönelik etkin denemeler anlamına gelir. Yanmayan  simgesi hava durumu istasyonunun bir Wi-Fi yönlendiricisine bağlı olmadığı anlamına gelir. Sürekli yanan  simgesi ağına istikrarlı bir bağlantı kurulduğu anlamına gelir.

## Hava durumu istasyonu temel kurulumu

- Yapılandırmaya başlamak için **SET** (Ayarla) düğmesini basılı tutun. LCD ekranda **ON uyarısı** yanıp sönecektir.
- Düğme sesini açmak veya kapatmak için **WIND/+** (Rüzgar/+) veya **BARO/-/**  (Basınç/-/Wi-Fi) düğmesine basın.
- Onaylamak ve bir sonraki ayara geçmek için **SET** (Ayarla) düğmesine basın.



Temel ayar sırası: Ses sinyali açık/kapalı > NTP sunucusu açık/kapalı > Dil > Saat dilimi > Günışığından yararlanma süresi (DST) açık/kapalı > Tarih biçimi > Yıl > Ay > Tarih > 12/24 saat > Zaman (saat) > Zaman (dakika) > Sıcaklık Birimleri > Basınç Birimleri > Bağıl Basınç Kalibrasyonu > Işık Yoğunluğu Birimleri > Yağış Miktarı Birimleri > Rüzgar Hızı Birimleri > Yarımküre > Kurulumu Bitir (Normal Moda Geri Dön).



**DİKKAT!** Haftanın gününü görüntülemek için 8 dil mevcuttur: ENG (İngilizce), GER (Almanca), FRE (Fransızca), SPA (İspanyolca), ITA (İtalyanca), DAN (Danca), DUT (Felemenkçe), RUS (Rusça).

20 saniye boyunca herhangi bir işlem yapılmaması durumunda ayar modu otomatik olarak **normal moda** geçer. Ayarlardan çıkmak için  **zz** (Arka ışık / Ertele) düğmesine basın.



## Saat kurulumu

- **Normal moda**, saat kurulumu moduna girmek için **SET** (Ayarla) düğmesine 3 saniye basılı tutun. Değerleri değiştirmek için, **WIND/+** (Rüzgar/+) veya **BARO/-/**  (Basınç/-/Wi-Fi) düğmelerini kullanın.
- Saat ayarı sırası: Saat > Dakika > **Saat kurulumu modundan** çık.
- Değerler arasında hızlıca gezinmek için **WIND/+** (Rüzgar/+) ve **BARO/-/**  (Basınç/-/Wi-Fi) düğmesine 2 saniye basılı tutun.
- Onaylamak ve bir sonraki ayara geçmek için **SET** (Ayarla) düğmesine basın.

## Alarm kurulumu

- **Normal modda, alarm moduna** geçmek için **SET** (Ayarla) düğmesine basın.
- **Alarm modunda, alarm kurulumu moduna** geçmek için **SET** (Ayarla) düğmesine 3 saniye basılı tutun.
- Değerleri değiştirmek için, **WIND/+** (Rüzgar/+) veya **BARO/-/** (Basınç/-/Wi-Fi) düğmelerini kullanın. Alarm ayarı sırası: Alarm saati > Alarm dakikası > **Alarm kurulumu modundan** çık.
- Değerler arasında hızlıca gezinmek için **WIND/+** (Rüzgar/+) ve **BARO/-/** (Basınç/-/Wi-Fi) düğmesine 2 saniye basılı tutun.
- Onaylamak ve bir sonraki ayara geçmek için **SET** (Ayarla) düğmesine basın.

## Alarm sesini açmak/kapatmak

- **Normal modda, alarm moduna** geçmek için **SET** (Ayarla) düğmesine basın.
- Alarmı açmak/kapatmak için **TEMP/** (Sıcaklık/Alarm) düğmesini kullanın. Etkin bir alarm ekranda  simgesiyle görüntülenir.
- Kurulum modundan çıkmak için **SET** (Ayarla) düğmesine basın.
- Alarm sesini kapatmak için,  **z** (Arka ışık / Ertele) dışında herhangi bir düğmeye basın. Sonraki gün aynı saatte otomatik olarak kapanacaktır. Alarm sırasında  **z** (Arka ışık / Ertele) düğmesine basarsanız, alarmı duraklatır (alarm erteleme simgesi **z<sup>2</sup>** yanıp söner) ve 5 dakika sonra yeniden alarm çalar.

## Ay evresi



Ayın evreleri, hava durumu istasyonu tarafından saat diliminize, saatinize ve tarihinize göre hesaplanır. Tabloda Kuzey ve Güney yarımkürelere ilişkin evre sembolleri gösterilmektedir.

Kuzey Yarımküre simgesi	Ay evresi adı	Güney Yarımküre simgesi
	Yeni Ay	
	Hilal	
	İlk Dördün	
	Şişkin Ay	
	Dolunay	
	Küçülen Ay	
	Son Dördün	
	Balzemik	

## Buz uyarısı



Uzak dış mekan sensöründen alınan sıcaklık 1 °C'nin (33,8 °F) altındaysa donma sembolü  görüntülenir.

## İç mekan konfor endeksi

Kuru (nem < %40)	Konforlu (nem %40–70)	Nem (nem > %70)
		

Sıcaklık 20 ila 28 °C arasında değilse sembol görüntülenmez.

## Hava durumu eğilim göstergeleri

Eğilim göstergesi	Sıcaklık	Nem	Atmosfer basıncı
	Son bir saat içinde sıcaklık > 1 °C/2 °F arttı	Son bir saatte nem %3 arttı	Son bir saat içinde atmosfer basıncı > 2 hPa/1,5 mmHg arttı
	Son bir saat içinde sıcaklık 1 °C/2 °F'den fazla değişmedi	Son bir saat içinde nem %3'ten fazla değişmedi	Son bir saat içinde atmosfer basıncı 2h Pa/1,5 mmHg'den fazla değişmedi
	Sıcaklık düştü Son bir saatte < 1 °C/2 °F	Son bir saatte nem %3 düştü	Son bir saat içinde atmosfer basıncı > 2 hPa/1,5 mmHg düştü

## Atmosfer basıncı

- Normal modda mutlak ve bağıl basınç arasında geçiş yapmak için **BARO/-/**  (Basınç/-/Wi-Fi) düğmesine basın.

## Rüzgar

- Normal modda ortalama rüzgar hızı, fırtına rüzgar hızı ve rüzgar yönü arasında geçiş yapmak için **WIND/+** (Rüzgar/+) düğmesine basın.

## Yağış

- Normal modda yağış hızı (saat başına), Yağış, Günlük Yağış Miktarı, Haftalık Yağış Miktarı, Aylık Yağış Miktarı ve Toplam Yağış Miktarı arasında geçiş yapmak için **RAIN** (Yağmur) düğmesine basın.
- Toplam yağış miktarını sıfırlamak için **RAIN** (Yağmur) düğmesine 2 saniye basılı tutun.

## Sıcaklık endeksi



- Normal modda farklı endeksler arasında geçiş yapmak için **TEMP/**  (Sıcaklık/Alarm) düğmesine basın: Hissedilen sıcaklık, Isı Endeksi, Rüzgar Soğutma Endeksi, Çiy Noktası, Dış Ortam Sıcaklığı.

## Hava tahmini

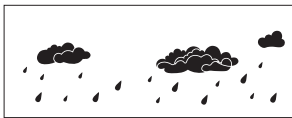
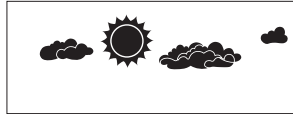
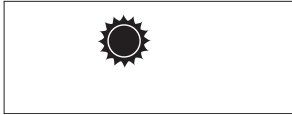
Yerleşik barometre, atmosfer basıncındaki değişiklikleri izler ve elde edilen verilere dayanarak bir hava durumu tahmini oluşturur.



## Maksimum/minimum değerler

- Maksimum değerler ve minimum değerler arasında geçiş yapmak için normal modda **MAX/MIN** düğmesine basın. 10 saniye içerisinde herhangi bir işlem yapılmazsa hava durumu istasyonu otomatik olarak normal moda dönecektir.
- Maks/min modunda, aşağıdakini kullanın:
  - Sıcaklık değerlerini aşağıdaki sırayla görüntülemek için **TEMP/**  (Sıcaklık/Alarm) düğmesi: Hissedilen sıcaklık > Rüzgarın soğuması > Isı endeksi > Çiy noktası > Dış ortam sıcaklığı.
  - Yağış miktarı değerlerini aşağıdaki sırayla görüntülemek için **RAIN** (Yağmur) düğmesi: Toplam yağış miktarı > Günlük yağış miktarı > Haftalık yağış miktarı > Aylık yağış miktarı.
  - Mutlak ve bağıl basınç değerlerini görüntülemek için **BARO/-/**  (Basınç/-/Wi-Fi) düğmesi.
  - Rüzgar hızı ve fırtına rüzgar hızı değerlerini görüntülemek için **WIND/+** (Rüzgar/+) düğmesi.
  - İç mekan sıcaklığını ve nemini görüntülemek için **CHANNEL** (Kanal) düğmesi.







- Maksimum değeri sıfırlamak için maksimum değerler görüntülenirken **MAX/MIN** düğmesine 2 saniyeden fazla basılı tutun.
- Minimum değeri sıfırlamak için minimum değerler görüntülenirken **MAX/MIN** düğmesine 2 saniyeden fazla basılı tutun.

## Uyarı kurulumu

- **Normal modda**, uyarı kurulumu yapmak için **ALERT** (Sinyal) düğmesine 2 saniyeden fazla basarak **uyarı kurulumu moduna** girin.
- Değeri yukarı veya aşağı ayarlamak için uyarı kurulumu modunda **WIND/+** (Rüzgar/+) ve **BARO/-** (Basınç/-/Wi-Fi) düğmelerine basın.
- Uyarıyı açmak/kapatmak için **ALERT** (Sinyal) düğmesine basın.
- Onaylamak ve bir sonraki ayara geçmek için **ALERT** (Sinyal) düğmesine basın.

Uyarı kurulumu sırası: Yüksek İç Ortam Sıcaklığı Uyarısı > Düşük İç Ortam Sıcaklığı Uyarısı > Yüksek İç Ortam Nemi Uyarısı > Düşük İç Ortam Nemi Uyarısı > Yüksek Dış Mekan Sıcaklığı Uyarısı > Düşük Dış Mekan Sıcaklığı Uyarısı > Yüksek Dış Mekan Nemi Uyarısı > Düşük Dış Mekan Nemi Uyarısı > Yüksek Rüzgar Hızı Uyarısı > Düşük Rüzgar Hızı Uyarısı > Yüksek Basınç Uyarısı > Düşük Basınç Uyarısı > Yüksek Yoğunluklu Yağış Uyarısı > Düşük Yoğunluklu Yağış Uyarısı > Yüksek Günlük Yağış Miktarı Uyarısı > Düşük Günlük Yağış Miktarı Uyarısı > Yüksek UV Endeksi Uyarısı > Düşük UV Endeksi Uyarısı > Yüksek Işık Yoğunluğu Uyarısı > Düşük Işık Yoğunluğu Uyarısı.

Uyarı açırken  veya  görüntülenir.

- **Uyarı kurulumu modundan** çıkmak için,  **zz** (Arka ışık / Ertele) düğmesine basın. Bir uyarı tetiklendiğinde, zil sesi bir dakika boyunca çalar ve ilgili uyarı simgesi ve hava durumu okuması yanıp söner.
- Uyarı sesini kapatmak için,  **zz** (Arka ışık / Ertele) düğmesine basın.



**DİKKAT!** Bir uyarı manuel olarak kapatılmak yerine bir dakika sonra otomatik olarak kapatılırsa ilgili uyarı simgesi ve ölçümler, ölçümler uyarı aralığının dışına çıkana kadar yanıp sönmeye devam eder. Okumalar uyarı aralığına geldiğinde hava durumu uyarısı tekrar tetiklenecektir.

Uyarı kurulumu sırası	Kurulum aralığı	Varsayılan değer
Yüksek iç mekan sıcaklığı uyarısı	-9,9... 50 °C (-14,1...122 °F)	50 °C (122 °F)
Düşük iç mekan sıcaklığı uyarısı		-9,9 °C (14,1 °F)
Yüksek iç mekan nemi uyarısı	1-99%	80%
Düşük iç mekan nemi uyarısı		40%
Yüksek dış mekan sıcaklığı uyarısı	-40... 70 °C (-40... 158 °F)	40 °C (104 °F)
Düşük dış mekan sıcaklığı uyarısı		0 °C (32 °F)
Yüksek dış mekan nemi uyarısı	1-99%	80%
Düşük dış mekan nemi uyarısı		40%
Yüksek ortalama rüzgar hızı uyarısı	0-50 m/sn 2-180 km/sa 1-181 mil/sa 1-97 knot	17 m/sn 62 km/sa 38 mil/sa 33 knot
Yüksek fırtına rüzgarı hızı uyarısı	0-50 m/sn 2-180 km/sa 1-181 mil/sa 1-97 knot	17 m/sn 62 km/sa 38 mil/sa 33 knot
Düşük basınç uyarısı	1-10 hPa 0,03-0,3 inHg 0,7-7,5 mmHg	3 hPa 0,09 inHg 2,2 mmHg
Yüksek yoğunluklu yağış uyarısı	1-1000 mm/sa 0,04-39 inç/sa	101 mm/sa 4 inç/sa
Yüksek günlük yağış miktarı uyarısı	1-1000 mm 0,03-39,37 inç	101 mm 4 inç
Yüksek UV endeksi uyarısı	1-15	10
Yüksek ışık yoğunluğu uyarısı	1-200 klx 7-1580 W/m <sup>2</sup> 0-185 kfc	100 klx 790 W/m <sup>2</sup> 92 kfc

## Ekran arka ışığı

AC adaptörüyle, arka ışık sürekli açık olabilir.

- Arka ışık parlaklığını: yüksek, düşük veya kapalı olarak ayarlamak için ☀ zz (Arka ışık / Ertele) düğmesine basın.
- DC adaptörü olmadan arka ışık geçici olarak açılır.
- Arka ışığı 15 saniyelğine açmak için ☀ zz (Arka ışık / Ertele) düğmesine basın.

## Düşük pil göstergesi

Sıcaklık ve nem bölümlerindeki (iç/dış mekan) düşük pil simgesi, ilgili cihazlardaki (hava durumu istasyonu / dış mekan sensörü) pillerin değiştirilmesi gerektiğini gösterir.

## Fabrika ayarlarına sıfırlama

Hava durumu istasyonunun veya 7'si 1 arada dış mekan sensörünün çalışmasıyla ilgili sorun yaşıyorsanız fabrika ayarlarına sıfırlama işlemi, bunların orijinal durumuna dönmesine yardımcı olacaktır.

- Tüm güç kaynaklarının (piller ve DC adaptörü) bağlantısını hava durumu istasyonundan kesin ve yeniden bağlayın. Hava durumu istasyonu fabrika ayarlarına dönecektir.
- 7'si 1 arada dış mekan sensörünü sıfırlamak için sensör gövdesindeki **RESET** (Sıfırla) düğmesine (11) basın veya pilleri yeniden takın.

## Bakım

### Yağmur göstergesi temizliği

Her 3 ayda bir temizleyin. Yağmur göstergesi mekanizmasına erişmek için huniyi saat yönünün tersine çevirin ve kaldırın. Kiri, kalıntıları ve böcekleri temizlemek için nemli bir bezle silin. Böcek sorunları için hafifçe böcek ilacı püskürtün.

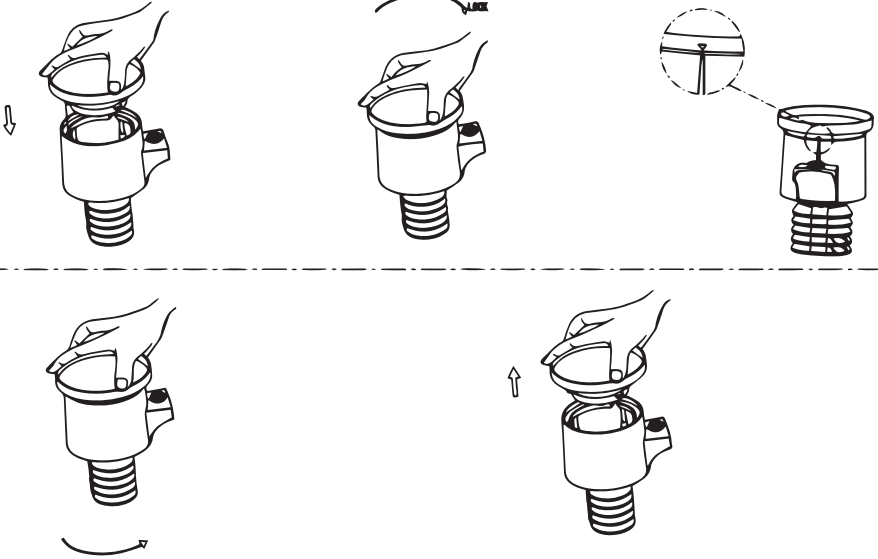

### Güneş radyasyonu sensörü ve güneş paneli temizliği

Her 3 ayda bir nemli bir bezle temizleyin.

### Pil değişimi

Her 1-2 yılda bir değiştirin. Zorlu ortamlarda her 3 ayda bir kontrol edin. Piller çok uzun süre kullanıldığında sızıntı yapabilir. Pilleri değiştirirken: Pil terminallerine çoğu donanım mağazasında bulabileceğiniz bir korozyon önleyici sürün.

### Karlı koşullarda

Kar birikmesini önlemek için hava durumu istasyonunun üstüne buzlanma önleyici silikon sprey sıkın.

# Teknik Özellikler

Atmosfer basıncı, ölçü birimleri	hPa, inHg, mmHg
Atmosfer basıncı ölçüm aralığı	600–1100 hPa, 17,7–32,5 inHg, 450–825 mmHg
Hava nemi, ölçü birimi	% (BN)
Nem ölçüm aralığı (iç mekanlar, dış mekanlar)	%1–99
Sıcaklık, ölçü birimleri	°C, °F
Sıcaklık ölçüm aralığı (iç mekanlar)	–10... +50 °C (+14... +122 °F)
Sıcaklık ölçüm aralığı (dış mekanlar)	–40... +70 °C (–40... +158 °F)
Rüzgar hızı (anemometre), ölçü birimleri	m/sn, km/sa, mil/sa, knot
Rüzgar hızı ölçüm aralığı	0–50 m/sn, 0–180 km/sa, 0–112 mil/sa, 0–97 knot
Yağış (yağış ölçer), ölçü birimleri	mm, inç
Yağış ölçüm aralığı	0–12999 mm (0–511,8 inç)
Işık yoğunluğu, ölçü birimleri	klx (kilolux), kfc (klm/ft²), W/m²
Işık yoğunluğu ölçüm aralığı	1–200 klx, 0–18,6 kfc, 7–15 80 W/m²
UV indeksi	0–15
Ekran	renkli LCD
Saat biçimi	24 saat, 12 saat
Radio sinyali frekansı	868 MHz
Radio sinyali yarıçapı	150m (açık bir alanda)
İletim zaman aralığı	20 sn.
Güç kaynağı (ana ünite)	3 adet AAA alkalin pil, 5 V, 1 A DC adaptor
Güç kaynağı (çoklu sensör)	3 adet AA alkalin pil

Üretici, ürün serisinde ve teknik özelliklerinde önceden bildirmede bulunmaksızın değişiklik yapma hakkını saklı tutar.

## Bakım ve onarım

- Bu cihazı, bu talimatları okuyamayacak veya tamamen anlayamayacak çocuklar ve diğer kişiler ile birlikte kullanacağını zaman gerekli önlemleri alın.
- Cihazı herhangi bir sebep için kendi başınıza sökmeye çalışmayın. Her tür onarım ve temizlik için lütfen yerel uzman servis merkeziniz ile iletişime geçin.
- Cihazı ani darbelere ve aşırı mekanik güçlere karşı koruyun.
- Cihazı tehlikeli asitler ve diğer kimyasallardan, ısıtıcılardan, açık ateşten ve diğer yüksek sıcaklık kaynaklarından uzakta kuru, serin bir yerde saklayın.
- Cihazı yalnızca tamamen kuru bir ortamda çalıştırın ve ıslak veya nemli ellerinizle tutmayın.
- Bu cihaz için yalnızca teknik özelliklere uygun aksesuarlar ve yedek parçalar kullanın.
- Cihazı, kablolarını ve bağlantılarını kullanım öncesinde olası hasarlar yönünden kontrol edin.
- Hasarlı bir cihazı veya elektrikli parçaları hasar görmüş bir cihazı asla çalıştırmayı denemeyin! Hasarlı parçalar derhal bir yetkili servis temsilcisi tarafından değiştirilmelidir.
- Cihazın bir parçası veya pil yutulduğu takdirde, hemen tıbbi yardım alınmalıdır.
- Çocuklar cihazı yalnızca yetişkin gözetiminde kullanabilir.**

## Pil güvenliği talimatları

Her zaman kullanım amacına en uygun olan boyut ve türden piller satın alın. Eski ve yeni piller ile farklı türlerden pilleri birbiriyle birlikte kullanmamaya özen göstererek pil setini her zaman tamamen değiştirin. Pilleri takmadan önce pil kontaklarını ve ayrıca cihazdakileri temizleyin. Pillerin kutuplar (+ ve –) açısından doğru bir biçimde takıldığından emin olun. Uzun süreyle kullanılmayacak ekipmandaki pilleri çıkarın. Kullanılmış pilleri derhal çıkarın. Yüksek sıcaklıklara, sızıntıya veya patlamaya neden olabileceğinden kesinlikle pillerde kısa devreye neden olmayın. Yeniden canlandırmak için kesinlikle pilleri ısıtmayın. Pilleri parçalara ayırmayın. Kullandıktan sonra cihazları kapatmayı unutmayın. Yutma, boğulma veya zehirlenme riskini önlemek için pilleri çocukların erişemeyeceği bir yerde saklayın. Kullanılmış pilleri ülkeniz mevzuatınca belirlendiği şekilde değerlendirin.

## Levenhuk Uluslararası Ömür Boyu Garanti

Tüm Levenhuk teleskopları, mikroskopları, dürbünleri ve diğer optik ürünleri, aksesuarlar hariç olmak üzere, malzeme ve işçilik kaynaklı kusurlara karşı **ömür boyu garantilidir**. Ömür boyu garanti, piyasadaki ürünün kullanım ömrü boyunca garanti altında olması anlamına gelir. Tüm Levenhuk aksesuarları, perakende satış yoluyla alınmasından sonra **2 yıl boyunca** malzeme ve işçilik kaynaklı kusurlara karşı garantilidir. Bu garanti sayesinde, tüm garanti koşulları sağlandığı takdirde, Levenhuk ofisi bulunan herhangi bir ülkede Levenhuk ürününüz için ücretsiz olarak onarım veya değişim yapabilirsiniz. Ayrıntılı bilgi için web sitemizi ziyaret edebilirsiniz: [tr.levenhuk.com/garanti](http://tr.levenhuk.com/garanti)  
Garanti sorunları ortaya çıkarsa veya ürününüzü kullanırken yardıma ihtiyacınız olursa, yerel Levenhuk şubesi ile iletişime geçin.